



MANUAL DE UTILIZADOR

Impressora térmica

SÉRIE MP-B30

Ler, cuidadosamente, este MANUAL DE UTILIZADOR antes de usar a impressora.
Manter este MANUAL DE UTILIZADOR à mão, onde possa ser acedido rapidamente.

Seiko Instruments Inc.

Rev.01 Março de 2019
Rev.02 Maio de 2019
Rev.03 Setembro de 2021
Rev.04 Setembro de 2024

Copyright ©2019-2024 pela Seiko Instruments Inc.

Todos os direitos reservados.

As informações aqui contidas são propriedade da SII e não deverão ser reproduzidas, no todo ou em parte, sem autorização prévia por escrito por parte da SII.

A SII reserva-se o direito de fazer alterações nas especificações e nos materiais contidos neste documento sem aviso prévio e não se responsabiliza por quaisquer danos (incluindo consequenciais) causados por confiança nos materiais apresentados, nomeadamente erros tipográficos, aritméticos e de listagem.

SII ● é uma marca comercial da Seiko Instruments Inc.

Apple®, iPhone®, iPad®, iPod® são marcas comerciais da Apple Inc.

Bluetooth® é uma marca comercial registada da Bluetooth SIG, Inc.

A marca N é uma marca comercial ou uma marca comercial registada da NFC Forum, Inc. nos Estados Unidos da América e outros países.

Android™ é uma marca comercial da Google LLC.

IOS é uma marca comercial ou uma marca comercial registada da

Cisco nos E.U.A. e noutros países e é utilizada sob licença.

Todas as outras marcas são propriedade das respetivas empresas.

Diretiva CE e normas aplicáveis

Produto: Impressora térmica MP-B30-Bx

Diretiva: Título

2014/53/UE Diretiva sobre equipamento de rádio

2011/65/UE (Diretiva Delegada (UE) 2015/863 da Comissão)

Restrição do uso de determinadas substâncias perigosas (RoHS)

Normas

EN 301 489-1

EN 301 489-17

EN 300 328

EN 62368-1

EN IEC 63000

Produto: Impressora térmica MP-B30-Wx

Diretiva: Título

2014/53/UE Diretiva sobre equipamento de rádio

2011/65/UE (Diretiva Delegada (UE) 2015/863 da Comissão)

Restrição do uso de determinadas substâncias perigosas (RoHS)

Normas

EN 301 489-1

EN 301 489-17

EN 300 328

EN 301 893

EN 301 440

EN 62368-1

EN 50566

EN IEC 63000



Restrições: Operações em banda de 5150-5350 MHz para utilização em espaços interiores apenas.
Este produto destina-se apenas a uso com a tensão nominal de cada país.

Este produto pode ser utilizado nos seguintes países da UE e da AELC:

UE

Áustria, Bélgica, Bulgária, Croácia, Chipre, República Checa, Dinamarca, Estónia, Finlândia, França, Alemanha, Grécia, Hungria, Irlanda, Itália, Letónia, Lituânia, Luxemburgo, Malta, Polónia, Portugal, Roménia, Eslováquia, Eslovénia, Espanha, Suécia, Holanda

AELC

Islândia, Noruega, Suíça, Liechtenstein

Produto: Adaptador CA PW-F1215-W1

<u>Diretiva:</u>	<u>Título</u>
2014/30/UE	Diretiva CE Compatibilidade Eletromagnética
2014/35/UE	Diretiva CE Baixa Tensão
2011/65/UE (Diretiva Delegada (UE) 2015/863 da Comissão)	Restrição do uso de determinadas substâncias perigosas (RoHS)

Normas

EN 55032 Classe B
EN 61000-3-2
EN 61000-3-3
EN 55024
EN 62368-1
EN IEC 63000

Produto: Adaptador CA PW-D0940-W2

<u>Diretiva:</u>	<u>Título</u>
2014/30/UE	Diretiva CE Compatibilidade Eletromagnética
2014/35/UE	Diretiva CE Baixa Tensão
2011/65/UE (Diretiva Delegada (UE) 2015/863 da Comissão)	Restrição do uso de determinadas substâncias perigosas (RoHS)

Normas

EN 55032 Classe B
EN 61000-3-2
EN 61000-3-3
EN 55024
EN 62368-1
EN IEC 63000

Produto: Carregador de bateria PWC-A071-A1

<u>Diretiva:</u>	<u>Título</u>
2014/30/UE	Diretiva CE Compatibilidade Eletromagnética
2011/65/UE (Diretiva Delegada (UE) 2015/863 da Comissão)	Restrição do uso de determinadas substâncias perigosas (RoHS)

Normas

EN 55032 Classe A
EN 61000-3-2
EN 61000-3-3
EN 55024
EN IEC 63000

Produto: Carregador de bateria PWC-A074-A1

<u>Diretiva:</u>	<u>Título</u>
2014/30/UE	Diretiva CE Compatibilidade Eletromagnética
2011/65/UE (Diretiva Delegada (UE) 2015/863 da Comissão)	Restrição do uso de determinadas substâncias perigosas (RoHS)

Normas

EN 55032 Classe A
EN 61000-3-2
EN 61000-3-3
EN 55024
EN IEC 63000

1. INTRODUÇÃO

Este manual descreve como utilizar a impressora térmica da série MP-B30 (doravante referida como a impressora) e os produtos, tais como a bateria, o adaptador CA, o cabo CA, a base, o carregador para automóvel e carregador de bateria.



Ler as secções "2 PRECAUÇÕES DE SEGURANÇA" e "3 PRECAUÇÕES DE OPERAÇÃO" cuidadosamente antes de usar os produtos e manuseá-los de forma segura e adequada. Manter este manual à mão, onde possa ser acedido rapidamente.

Este manual é composto pelas seguintes secções.

1. INTRODUÇÃO.....	1
2. PRECAUÇÕES DE SEGURANÇA	2
3. PRECAUÇÕES DE OPERAÇÃO.....	7
4. PREPARAÇÃO	11
5. IDENTIFICAÇÃO DO TIPO DE MODELO	13
6. CADA PEÇA DA IMPRESSORA	14
7. INDICADORES LED DA IMPRESSORA	16
8. INSTALAÇÃO DA BATERIA	20
9. CARREGAMENTO DE PAPEL TÉRMICO.....	23
10. IMPRESSÃO DE TESTE.....	27
11. DEFINIÇÕES DE FUNÇÃO	32
12. LIGAÇÃO AO DISPOSITIVO ANFITRIÃO	36
13. INSTALAÇÃO DE CLIP DE CINTO/ALÇA DE OMBRO.....	40
14. CARREGAMENTO DA BATERIA.....	45
15. CARREGAMENTO POR BASE	50
16. CARREGAMENTO POR CARREGADOR PARA AUTOMÓVEL.....	54
17. CARREGAMENTO POR CARREGADOR DE BATERIA.....	60
18. MANUTENÇÃO DA IMPRESSORA.....	67
19. RESOLUÇÃO DE PROBLEMAS	68
20. ESPECIFICAÇÕES	69
21. ACESSÓRIOS E CONSUMÍVEIS	74
22. LISTA DE DEFINIÇÕES MS.....	75

2. PRECAUÇÕES DE SEGURANÇA

Nestas PRECAUÇÕES DE SEGURANÇA, os seguintes símbolos são usados para garantir o uso seguro e correto dos produtos e evitar a partir de dispositivos prejudiciais.

 AVISO	O não cumprimento das instruções marcadas com este símbolo pode resultar em ferimentos graves ou morte.
 CUIDADO	O não cumprimento das instruções marcadas com este símbolo pode resultar em ferimentos menores ou danos materiais.

■ Sobre os símbolos



O símbolo indica as informações, às quais deve prestar atenção (incluindo perigos e advertências).



O símbolo indica as informações sobre os procedimentos proibidos.



indica que a "Desmontagem é proibida".



O símbolo indica as informações sobre os procedimentos obrigatórios e instruídos.























indica para "Desligar a ficha da tomada".







PRECAUÇÕES DE OPERAÇÃO

"Produtos" significa coletivamente a impressora, a bateria, o adaptador CA, o cabo CA, a base, o carregador para automóvel e o carregador de bateria.





AVISO

Nunca tentar o seguinte. Não seguir as instruções poderá causar incêndio, choque elétrico ou acidentes.	
	NÃO desmontar ou reconstruir os produtos.
	Tomar cuidado para não derramar líquidos sobre os produtos.
	NÃO tocar nos produtos com as mãos molhadas.
	NÃO introduzir quaisquer objetos estranhos, como um pedaço de metal ou qualquer outro líquido nos produtos.
	Manter os terminais dos produtos, o conector de energia, a ficha CA, a ficha CC e a ficha de isqueiro afastados de poeira e objetos metálicos.
	NÃO tocar nos terminais dos produtos, no conector de energia, na ficha CA, na ficha CC e na ficha de isqueiro. Para evitar curto-circuitos, evitar que os terminais dos produtos, o conector de energia, a ficha CA, a ficha CC e a ficha de isqueiro toquem em qualquer condutor, como o metal.
	Certificar-se de que a ficha CA, a ficha CC e a ficha de isqueiro estão firmemente ligadas quando usar os produtos.
	NÃO danificar o cabo CA, a ficha CA, a ficha CC e a ficha de isqueiro. NÃO dobrar, puxar ou torcer o cabo com força ou colocar objetos pesados sobre o mesmo.
	Usar a impressora apenas com a bateria especificada, o adaptador CA especificado, o cabo CA especificado, a base especificada e o carregador para automóvel especificado.
	Usar o adaptador CA apenas para a impressora especificada ou o carregador de bateria especificado.
	NÃO ligar um cabo CA que não o especificado com o adaptador CA.
	Usar o carregador de bateria apenas com a bateria especificada, o adaptador CA especificado e o cabo CA especificado.
	NÃO ligar o carregador para automóvel ao carregador de bateria.
	NÃO usar o adaptador CA e o carregador para automóvel com uma tensão que não seja a tensão especificada.
	NÃO carregar a bateria por qualquer impressora ou carregador de bateria que não a impressora ou o carregador de bateria especificados.



	Certificar-se de carregar a bateria dentro do intervalo de temperatura especificado. Caso contrário, poderá ocorrer fuga, sobreaquecimento, rutura ou incêndio.
	NÃO expor a bateria ao fogo e aquecê-la.
	NÃO deixar a bateria em condições de alta temperatura, como calor abrasador, no interior de um automóvel ou próximo de um incêndio. Caso contrário, poderá ocorrer fuga, sobreaquecimento, rutura ou incêndio.
	NÃO aplicar forte impacto sobre a bateria com um martelo ou um prego e NÃO a esmagar.
	NÃO imprimir durante a condução de um veículo. O papel térmico ejetado pode atrapalhar a condução de um veículo.

Certificar-se de que as seguintes instruções são observadas. Não seguir as instruções pode causar incêndio, choque elétrico ou acidentes.	
	Certificar-se de usar apenas em países onde os produtos cumprem as normas. A utilização de produtos em não conformidade pode pôr em perigo a segurança dos produtos ou ser considerado contra estando contra a respetiva regulamentação.
	Certificar-se de segurar a ficha ao desligar o cabo CA, o cabo CC ou a ficha de isqueiro da tomada.
	Certificar-se de desligar a impressora antes de ligar o adaptador CA. Após ligar a ficha CC do adaptador CA, ligar a ficha CA a uma tomada.
	Certificar-se de desligar a impressora antes de ligar o carregador para automóvel. Após ligar a ficha CC do carregador para automóvel, ligar a ficha de isqueiro a uma tomada de acessório para automóvel.
	Certificar-se de desligar a impressora ao instalar/remover a bateria.
	Certificar-se de desligar a ficha CA da tomada após utilizar o carregador de bateria. E certificar-se de retirar a bateria do carregador de bateria.
	Certificar-se de desligar a ficha de isqueiro da tomada de acessório para automóvel após utilizar o carregador para automóvel.

Procedimentos a tomar quando em apuros









Seguir as instruções nos casos seguintes. Não seguir as instruções pode causar incêndio, choque elétrico ou acidentes.	
	<p>Desligar a impressora e desligar a ficha CA da tomada em qualquer um dos casos seguintes. (Em caso de utilização do carregador para automóvel, desligar a ficha de isqueiro da tomada de acessório para automóvel). E, de seguida, retirar a bateria.</p> <ul style="list-style-type: none">◆ O estado anormal continua.◆ Os produtos estão a exalar um odor diferente, fumo, calor excessivo ou um ruído fora do comum.◆ Um pedaço de metal, água ou outros objetos estranhos entraram nos produtos.◆ A caixa está partida.
	<p>Quando o cabo do adaptador CA ou o cabo CA está danificado, desligar a ficha CA da tomada. NÃO usar um adaptador CA ou cabo CA danificado.</p> <p>Caso o cabo do carregador para automóvel esteja danificado, desligar a ficha de isqueiro da tomada de acessório para automóvel. NÃO usar o carregador para automóvel com um cabo danificado.</p>
	<p>Em qualquer um dos casos seguintes, retire a bateria da impressora ou bateria. De seguida, pare de utilizar a bateria e nunca a aproxime do fogo.</p> <ul style="list-style-type: none">◆ A bateria está a exalar um odor diferente, fumo ou calor excessivo.◆ A caixa está partida.◆ Existe uma fuga de líquido.
	<p>Em caso de contacto com os olhos do líquido da bateria em fuga, lavá-los imediatamente com água limpa e consultar um médico de imediato.</p> <p>Caso contrário, pode causar perda de visão.</p>
	<p>Quando o líquido da bateria entra em contacto com a sua pele ou roupa, lavá-las imediatamente com água limpa.</p>

Para comunicação sem fios

Observar as seguintes instruções.	
	<p>Desligar sempre a impressora nas áreas ou regiões onde a sua utilização é proibida, como num avião.</p>
	<p>A impressora pode afetar os dispositivos eletrónicos médicos ou outros. Obter informações e dados quanto à influência por interferência de rádio junto do fabricante ou revendedor de cada dispositivo.</p>

CUIDADO

Observar as seguintes instruções. Não seguir as instruções pode causar incêndio, choque elétrico ou acidentes.	
	<p>Desligar a impressora e desligar a ficha CA da tomada quando não estiver em uso por um longo período de tempo ou antes da manutenção. E retirar a bateria da impressora ou carregador de bateria.</p>

	<p>NÃO utilizar nem armazenar os produtos nos seguintes locais:</p> <ul style="list-style-type: none"> ◆ Locais expostos à luz solar direta ou temperatura elevada, como no interior de um automóvel. ◆ Locais expostos a elevada humidade, uma grande quantidade de poeira e líquidos. ◆ Locais sujeitos a fortes vibrações ou locais instáveis.
	<p>NÃO cobrir os produtos com um pano quando em uso.</p>
	<p>NUNCA tocar na cabeça térmica imediatamente após a impressão, porque esta fica quente. Certificar-se de permitir que esta arrefece antes de desencravar papel ou limpar a cabeça.</p>
	<p>A impressora tem 2 cortadores de papel na saída de papel: um no lado da impressora e o outro no lado da tampa de papel. NÃO tocar nos cortadores com as mãos. Especialmente, ter cuidado para não tocar no cortador exposto enquanto a tampa da impressora estiver aberta.</p>
	<p>Manter os objetos soltos, como cabelos longos, longe da impressora enquanto esta estiver a funcionar. Ao caírem na impressora, estes podem causar ferimentos ou danificar a impressora.</p>
	<p>Para evitar a queda da bateria, certificar-se de instalar e fixar bem a bateria na impressora ou no carregador de bateria. Uma queda da bateria pode causar ferimentos pessoais ou avarias.</p>
	<p>Certificar-se de montar a alça de ombro na impressora de forma segura quando a utilizar. Uma queda da impressora pode causar ferimentos pessoais ou avarias.</p>
	<p>Evitar o contacto direto da bateria com a pele ao utilizar o clip de cinto ou a alça de ombro. O contacto prolongado com a pele pode causar queimaduras de baixa temperatura.</p>
	<p>Manter os produtos afastados das crianças.</p>

3. PRECAUÇÕES DE OPERAÇÃO

Ter cuidado nas precauções seguintes e usar corretamente os produtos a fim de garantir e manter o seu pleno desempenho.

■ Utilização dos produtos

Precauções de utilização ambientais

- ◆ Ter cuidado para não cair ou bater os produtos sobre uma superfície dura.
- ◆ NÃO instalar os produtos à luz solar direta.
- ◆ Ter cuidado com a temperatura e a humidade ambiente.
O ambiente adequado para o uso da impressora é o seguinte:

	Intervalo da temperatura	Intervalo da humidade
A imprimir	-20 °C a 55 °C (-4 °F a 131 °F)	10 % de HR a 90 % de HR (sem condensação)
A carregar	0 °C a 40 °C (32 °F a 104 °F)	10 % de HR a 90 % de HR (sem condensação)

Consultar "20 ESPECIFICAÇÕES" para conhecer o intervalo de humidade garantido a cada temperatura.

- ◆ NÃO instalar os produtos perto de dispositivos que gerem campos eletromagnéticos fortes, como um motor de uma máquina fotocopiadora.
- ◆ NÃO instalar os produtos num local que esteja sujeito a gases corrosivos, siloxano, entre outros.
- ◆ NÃO ligar o adaptador CA ou o cabo CA na mesma tomada com dispositivos que geram ruído.

Precauções de utilização e operação

- ◆ NÃO imprimir sem papel térmico.
- ◆ NÃO utilizar papéis térmicos unidos entre si.
- ◆ NUNCA puxar com força o papel térmico com a mão, quando o papel térmico estiver carregado.
- ◆ NÃO abrir a tampa de papel durante a impressão.
- ◆ NÃO tocar no papel térmico durante a impressão. Cobrir a saída do papel ou puxar o papel térmico durante a ejeção pode causar encravamento de papel ou falha na alimentação.
- ◆ NÃO ligar ou desligar o cabo USB durante a impressão ou comunicação.
NÃO tocar no cabo USB durante a impressão.
- ◆ Ao manusear a impressora, tenha cuidado com a eletricidade estática. Quando a eletricidade estática é descarregada, isso poderá causar uma falha de comunicação USB. Quando tal acontecer, desligar a ficha USB ligada ao dispositivo anfitrião e aguardar alguns segundos antes de a voltar a ligar.
- ◆ NÃO retirar a bateria ou o adaptador CA durante a impressão ou comunicação.
- ◆ Se a impressora suspender a impressão porque a capacidade restante da bateria é fraca, ligar o adaptador CA e retomar a impressão ou comunicação.
- ◆ NÃO usar a cabeça térmica quando estiver molhada. Se o fizer, pode danificar a impressora.
- ◆ Imprimir num ambiente de baixa temperatura ou imprimir a uma elevada taxa de impressão poderá causar uma impressão pouco clara ou gerar um som alto. Não se trata de uma falha na impressora, mas de um fenómeno inerente ao papel.

- ◆ A impressão contínua com elevada taxa de impressão pode causar a paragem temporária da impressão devido a deteção de temperatura por parte da impressora. A impressão é retomada quando a temperatura da impressora baixa. Quando este erro ocorre e "Seleção de eliminação de dados quando ocorre um erro" nas definições da função está "Ativado", os dados de impressão transmitidos durante este erro são eliminados.
- ◆ Em temperaturas baixas, o tempo de funcionamento utilizável da impressora pode ser reduzido devido às características da bateria.
- ◆ O indicador da capacidade restante da bateria apresentado no POWER LED serve de referência. O nível da bateria pode ser significativamente alterado dependendo do funcionamento da impressora, por isso deve carregar-se a bateria antes de ficar fraca.
- ◆ A bateria deve ser carregada a uma temperatura de 0 °C a 40 °C (32 °F a 104 °F).
- ◆ O tempo de carregamento depende da temperatura ambiente e do nível de tensão da bateria. Normalmente, ao usar a impressora ou o carregador de bateria "PWC-A071-A1", demora cerca de 4 horas a concluir o carregamento quando a bateria não tem carga. Ao usar o carregador de bateria quad "PWC-A074-A1", demora cerca de 5 horas.
- ◆ A bateria, o adaptador CA e o carregador para automóvel podem ficar quentes durante o uso. Isto é normal e não é um defeito.
- ◆ Após usar o carregador de bateria, desligar a ficha CA da saída. E certificar-se de retirar a bateria do carregador de bateria.
- ◆ Utilizar sempre o papel térmico especificado. Consultar "21 ACESSÓRIOS E CONSUMÍVEIS" para mais informações.
- ◆ NÃO tocar na cabeça térmica diretamente. Isso pode resultar em má qualidade de impressão devido à sujeira e danos causados pela eletricidade estática.
- ◆ NUNCA tocar na cabeça térmica, sensor de papel ou cilindro de impressão diretamente ao abrir a tampa de papel para instalar o papel térmico. Se o fizer, pode causar ferimentos ou outros acidentes.
- ◆ A impressora tem 2 cortadores de papel na saída de papel: um no lado da impressora e o outro no lado da tampa de papel.
NÃO tocar nos cortadores com as mãos. Especialmente, certificar-se de não tocar nos cortadores expostos enquanto a tampa de papel está aberta.
- ◆ Ter cuidado para não ficar com os dedos ou as mãos presas na impressora ao abrir ou fechar a tampa do papel.
- ◆ O adaptador CA e o carregador para automóvel destinam-se apenas a carregamento. Mesmo quando o adaptador CA ou o carregador para automóvel estiverem ligados à impressora, a impressora não consegue imprimir sem a bateria.
- ◆ Carregar a bateria por carregador para automóvel é possível enquanto o motor do automóvel estiver a funcionar ou na posição de acessório. Assegurar-se de que a capacidade restante da bateria do automóvel é suficiente antes de utilizar o carregador para automóvel na posição de acessório.
- ◆ Após usar o carregador para automóvel, desligar a ficha de isqueiro da tomada de acessório para automóvel.
- ◆ NÃO imprimir durante a condução de um veículo. O papel térmico ejetado pode atrapalhar a condução do veículo.
- ◆ NÃO deixar cair nem coloque objetos estranhos, como um clip, um alfinete ou um parafuso, nas partes internas ou ranhura dos produtos.
- ◆ NÃO deixar cair líquido ou pulverizar um solvente nos produtos.
- ◆ NUNCA utilizar um objeto pontiagudo como a ponta de uma caneta para premir o botão no painel de comando.

- ◆ Certificar-se de não ferir o seu corpo ou outros objetos com a margem da placa.
- ◆ Quando ocorrer algum problema com a impressora durante a utilização, parar de a usar imediatamente e remover a bateria. Em seguida, desligar a ficha CA ou a ficha de isqueiro da tomada ou da tomada de acessório para automóvel.
- ◆ NUNCA desmontar a impressora sem um técnico.
- ◆ Certificar-se de que fecha bem a tampa para evitar que a impressora caia enquanto usa a caixa de transporte.
- ◆ A caixa de transporte não se destina a uso para melhorar a durabilidade nas quedas ou a propriedade impermeável.
- ◆ Se a impressora cair enquanto utiliza a caixa de transporte, feche novamente a tampa de papel antes de a utilizar. A tampa de papel poderá ser aberta dentro da caixa de transporte.

Precauções para comunicação sem fios

- ◆ Ao usar a interface Bluetooth, a comunicação pode ficar instável devido à influência de ondas de rádio externas. Isto deve-se à especificação de Bluetooth, que é uma norma de comunicação sem fios.
- ◆ O modelo de Bluetooth funciona na gama de frequência de 2,4 GHz. O modelo LAN sem fios com IEEE802.11b/g/n funciona na gama de frequência de 2,4 GHz e IEEE802.11a/n funciona na gama de frequência de 5 GHz. Por isso, se estes modelos forem usados perto de outro LAN sem fios ou qualquer equipamento com a mesma gama de frequência como micro-ondas, pode ocorrer interferência de frequência de rádio e a comunicação pode tornar-se instável. Quando tal acontece, desativar o equipamento de interferência ou aumentar a distância. Em alternativa, reduzir a distância entre o dispositivo anfitrião e a impressora tanto quanto possível.
- ◆ Ao usar o modelo LAN sem fios com IEEE 802.11a/n, a comunicação da impressora pode parar temporariamente antes de emitir a onda de rádio para o canal pretendido para não afetar o radar para controlo meteorológico, tráfego aéreo ou outros. Tal destina-se a monitorizar a presença de ondas de radar num determinado período de tempo. Se a impressora detetar ondas de rádio, como radar, durante o funcionamento, pode ser alterada para outro canal.

Precauções para manutenção

- ◆ Limpar a caixa dos produtos com um pano macio e que não solte fiapos. NÃO usar álcool ou outro solvente.
- ◆ Antes da utilização, limpar os terminais com um pano seco, macio e que não solte fiapos sempre que estiverem sujos. Se os terminais estiverem sujos, poderá ocorrer uma falha de contacto.
- ◆ Ao limpar a cabeça térmica, limpá-la sempre com um cotonete de algodão ou outro material macio.
- ◆ Se a caixa de transporte ficar suja, limpá-la com um pano humedecido com água e torçê-lo bem.

Precauções para armazenamento

- ◆ Desligar a impressora quando não estiver em uso.
Além disso, quando a impressora não for usada por um longo período de tempo,
 - retirar a bateria da impressora. Caso contrário, pode causar sobrecarga e a bateria não será utilizável mesmo que esteja carregada.
 - desligar a ficha CA da tomada.
 - colocar papel térmico para proteger o cilindro.

- ◆ Quando a impressora não for usada por um longo período de tempo, armazenar a bateria num local fresco. Evitar, tanto quanto possível, o armazenamento prolongado estando totalmente carregada porque pode reduzir a vida útil da bateria.

■ Manuseio de papel térmico

- ◆ Armazenar o papel térmico num lugar fresco, seco e escuro.
- ◆ NÃO esfregar o papel térmico com objetos rígidos.
- ◆ NÃO deixar o papel térmico junto a solventes orgânicos.
- ◆ NÃO permitir que película térmica, apagadores ou fita adesiva toquem no papel térmico por longos períodos de tempo.
- ◆ NÃO empilhar o papel térmico com cópias diazoicas imediatamente após a cópia.
- ◆ NÃO usar cola química.

■ Precauções sobre eliminação

Ao eliminar produtos usados, eliminá-los de acordo com os regulamentos e as normas de eliminação da região.

■ Notas

Os seguintes 2 tipos de notas são usados ao longo deste manual para indicar precauções de operação e os itens a serem lembrados, além dos símbolos mostrados em "2 PRECAUÇÕES DE SEGURANÇA":

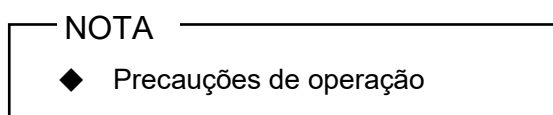

Esta caixa contém itens que podem resultar em avaria ou deterioração do desempenho se não forem seguidos.

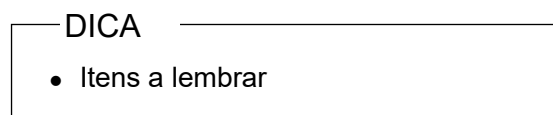

Esta caixa contém dicas úteis para recordar ao usar os produtos.

4. PREPARAÇÃO

Certificar-se de que o produto e os respetivos acessórios estão incluídos.
Manter a embalagem e os materiais de embalagem para futuro transporte ou armazenamento de longo prazo.



Impressora



Bateria

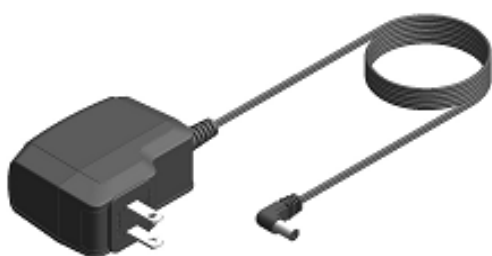

Adaptador CA



Cabo USB



Clip de cinto

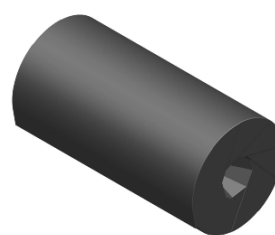

Papel térmico de amostra



Guia de Introdução



Precauções de segurança

Os acessórios disponíveis são mostrados abaixo.
Consultar "20 ESPECIFICAÇÕES" e "21 ACESSÓRIOS E CONSUMÍVEIS" e certificar-se de comprar os nossos produtos especificados listados nestas referências.



Bateria*



Carregador de bateria



Carregador de bateria quad



Adaptador CA*



Adaptador CA para carregador de bateria quad



Cabo CA



Base



Carregador para automóvel



Cabo USB*



Alça de ombro



Acessório da alça



Clip de cinto*



Caixa de transporte

*: incluído com a impressora quando é enviada da fábrica.

5. IDENTIFICAÇÃO DO TIPO DE MODELO

O modelo da impressora é identificado como segue:

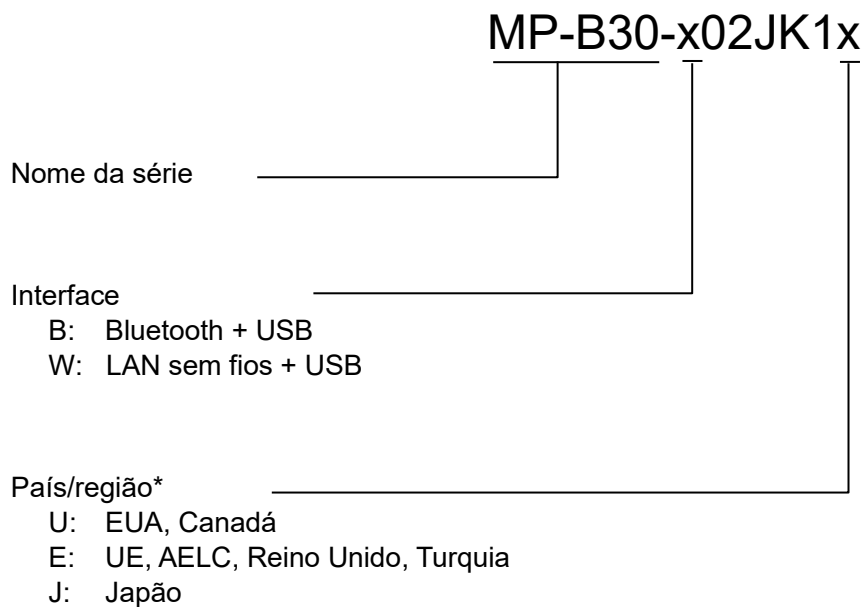

*: Apenas modelo LAN sem fios.

6. CADA PEÇA DA IMPRESSORA

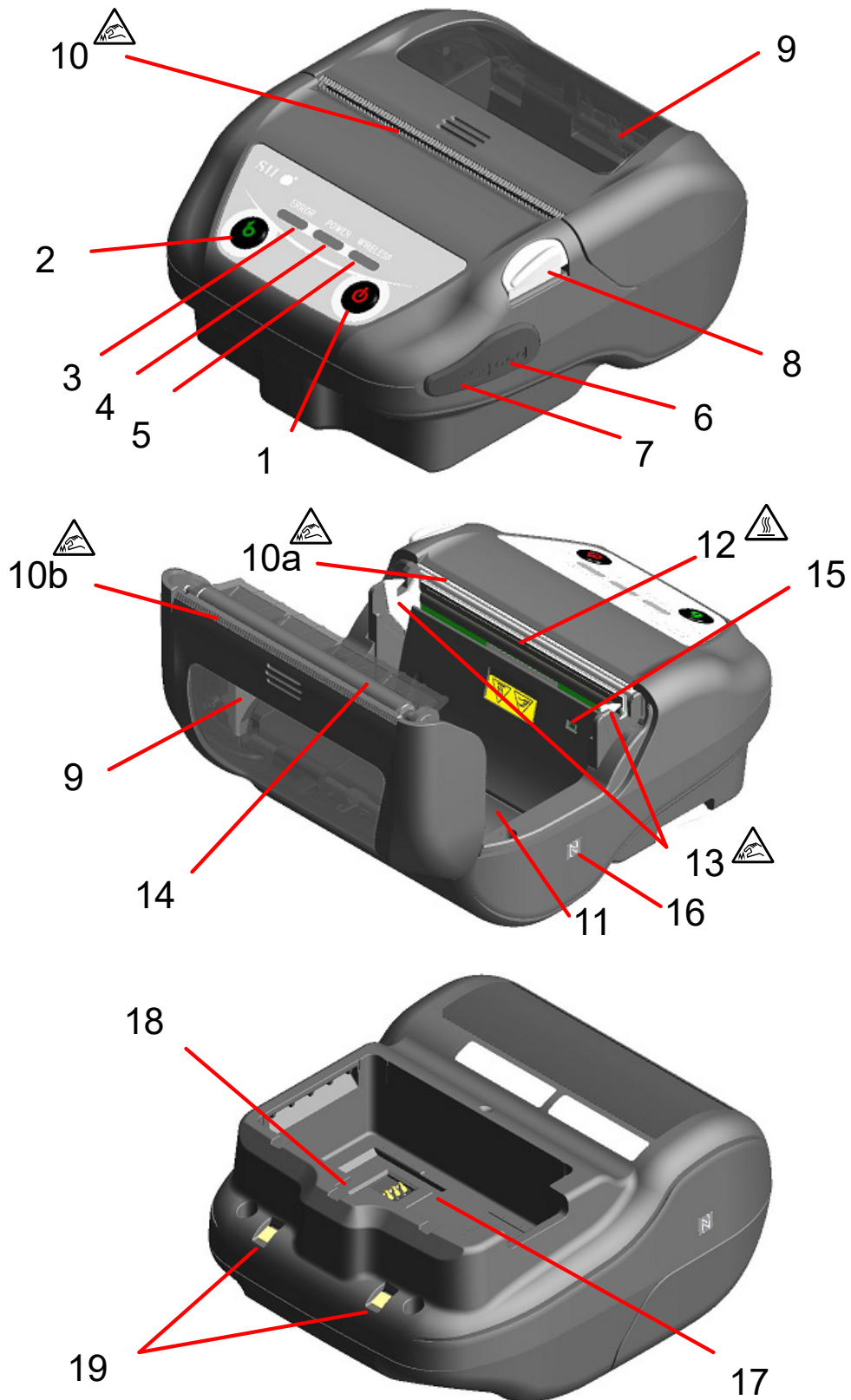

1 Interruptor POWER

O interruptor POWER liga e desliga a impressora. O POWER LED acende-se ao ligar a energia. Para desligar a energia, manter premido o interruptor por mais de 1 segundo.

2 Interruptor FEED

O interruptor FEED opera a alimentação de papel. Ao pressionar o botão por alguns segundos, a impressora alimenta o papel térmico de forma contínua durante o período de pressão. No modo de marca, a alimentação de formulário (alimentação de papel até à deteção de marca) é efetuada premindo uma vez este interruptor.

3 ERROR LED

O ERROR LED acende-se quando existe um problema com a impressora. Para mais informações, consultar "7 INDICADORES LED DA IMPRESSORA".

4 POWER LED

O POWER LED acende-se ao ligar a energia. Para mais informações, consultar "7 INDICADORES LED DA IMPRESSORA".

5 WIRELESS LED

O WIRELESS LED apresenta o estado de ligação da comunicação sem fios (Bluetooth/LAN sem fios). Para mais informações, consultar "7 INDICADORES LED DA IMPRESSORA".

6 Conector de energia

O conector destina-se ao carregamento com adaptador CA ou carregador para automóvel.

7 Conector USB

O conector destina-se à utilização da interface USB.

8 Botão de abertura da tampa de papel

O botão destina-se a abrir a tampa de papel.

9 Tampa do papel

O cilindro é libertado do papel térmico ao abrir esta tampa. Abrir esta tampa para substituir o papel térmico ou para limpar a cabeça térmica.

10 Saída de papel

O papel térmico é ejetado a partir daqui. Dois cortadores de papel instalados: um no lado da impressora e outro no lado da tampa de papel (10a, 10b). Ter cuidado para não tocar nos cortadores de papel.

11 Suporte do papel

O suporte do papel detém o papel térmico.

12 Cabeça térmica

A cabeça térmica imprime dados no papel térmico. NUNCA tocar na cabeça térmica com as mãos imediatamente após a impressão, porque esta fica quente.

13 Braço de bloqueio

O braço move-se ao abrir e fechar a tampa de papel. NÃO tocar, pois a ponta é afiada.

14 Cilindro

O cilindro faz com que o papel térmico entre em contacto com a cabeça térmica. O cilindro roda para alimentar o papel.

15 Sensor do papel

O sensor deteta a presença de papel térmico ou marca.

16 Marca N (apenas para MP-B30-B02JK1)

Esta marca indica a posição da etiqueta NFC. Ao colocar um terminal com NFC mais perto desta marca, é fácil ligar o terminal e a impressora.

17 Compartimento da bateria

A bateria está instalada aqui.

18 Furo de colocação do clip de cinto

O clip de cinto ou a alça de ombro é colocado/a aqui para transportar a impressora.

19 Terminal de carregamento

O terminal destina-se ao carregamento da bateria através da base opcional. NÃO tocar neste terminal de carregamento.

7. INDICADORES LED DA IMPRESSORA

■ Indicadores LED da impressora

Os 3 LED da impressora mostram o seu estado.

- ERROR LED e POWER LED : Tabela 7-1 Estado da impressora
- WIRELESS LED : Tabela 7-2 Estado Bluetooth/LAN sem fios

Tabela 7-1 Estado da impressora

Descrição	Estado da impressora		ERROR LED		POWER LED	
			Cor	Padrão de iluminação	Cor	Padrão de iluminação
Estado da energia/bateria	Desligada	Em pausa	–	Desl	–	Desl
		A carregar (no modo de carregamento desligado)*1	–	Desl	Laranja	Lig
	Ligada	Capacidade restante da bateria de nível 1: total	Apresenta "Estado de erro"	Verde	Lig	
		Capacidade restante da bateria de nível 2: média		Verde	Pisca-1	
		Capacidade restante da bateria de nível 3: baixa		Laranja	Pisca-1	
		Capacidade restante da bateria de nível 4: descarregada		Laranja	Pisca-5	
		A carregar (no modo de carregamento ligado)		Laranja	Lig	
		Erro de temperatura da bateria em carregamento		Vermelho	Pisca-3	
	Ligada ao adaptador CA apenas/carregador para automóvel apenas	Verde		Pisca-4		
	Estado de erro	Erro de falta de papel*2, erro de atolamento de papel ao detetar marca*2, erro de abertura da tampa de papel*2		Vermelho	Lig	Apresenta "Estado da energia/bateria"
Memória intermédia de saída cheia*2		Vermelho	Pisca-1			
Erro de temperatura da cabeça*2, erro de temperatura da bateria		Vermelho	Pisca-2			
Erro de tensão, erro de bateria		Vermelho	Pisca-3			
Erro de hardware		Vermelho	Pisca-2	Vermelho	Pisca-2	
Modo de funcionamento	A iniciar		Vermelho	Lig	–	Desl
	Modo de regravação de firmware		Vermelho	Pisca-3	–	Desl
	Regravação de firmware*3		Vermelho	Pisca-4	–	Desl
	Regravação da memória FLASH*4		Vermelho	Pisca-4	Apresenta "Estado da energia/bateria"	
	Modo de definição da função		–	Desl	Vermelho	Lig

*1: quando o MS1-7 está desativado e o adaptador CA ou o carregador para automóvel está ligado com a impressora desligada, a impressora é carregada no modo de carregamento desligado.

*2: o estado de erro não é apresentado no modo de carregamento desligado.

*3: com a impressora a regravar o firmware, não a desligar enquanto este modo for apresentado.

*4: com a impressora a regravar a memória FLASH, não a desligar enquanto este modo é apresentado.

Tabela 7-2 Estado Bluetooth/LAN sem fios

Estado da comunicação sem fios	WIRELESS LED	
	Cor	Padrão de iluminação
Sem fios desligado*1	–	Desl
A ligar	Azul	Lig
Desligado	Azul	Pisca-2
A inicializar comunicação sem fios	Azul	Pisca-4
No modo de emparelhamento*2	Azul	Pisca-3

*1: no modo de carregamento desligado, sem fios está sempre desligado.

*2: apenas o modelo Bluetooth e quando a sua Resposta de consulta nas definições de função está definida para o modo de emparelhamento.

Tabela 7-3 Padrão do pisca do LED





Estado	Padrão
Pisca-1	
Pisca-2	
Pisca-3	
Pisca-4	
Pisca-5	

Tabela 7-4 Guia da capacidade restante da bateria

Estado da bateria	Capacidade restante da bateria
Capacidade restante da bateria de nível 1: total	Aprox. 80 %
Capacidade restante da bateria de nível 2: média	Aprox. 40 %
Capacidade restante da bateria de nível 3: baixa*1	Aprox. 10 %
Capacidade restante da bateria de nível 4: descarregada*2	Descarregada

*1: carregar a bateria assim que possível. Caso contrário, a impressão pode ser interrompida dependendo dos conteúdos de impressão.

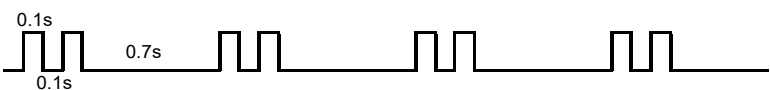
*2: não existe capacidade restante suficiente para imprimir. Carregar a bateria.

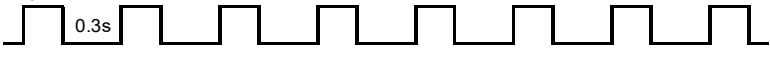
DICA

- O indicador da capacidade restante da bateria apresentado no POWER LED serve de referência. O nível da bateria pode ser significativamente alterado dependendo do funcionamento da impressora, por isso deve carregar-se a bateria antes de ficar fraca.

■ Erro e procedimento de recuperação

Quando ocorre um erro, a impressora para a operação de impressão. No entanto, a recepção de dados é ativada. A tabela abaixo apresenta erros e os respectivos procedimentos de recuperação.

Tabela 7-5 Erro e procedimento de recuperação

Erro	Detalhe	Procedimento de recuperação	Prioridade*1
Erro de temperatura da bateria em carregamento*2	A impressora suspende o carregamento porque a temperatura da bateria está fora do intervalo de temperatura de funcionamento (carregamento).	A impressora retoma automaticamente o carregamento quando a temperatura da bateria entra no intervalo de temperatura de funcionamento (carregamento). Aguardar um pouco no local onde a temperatura ambiente é 0 °C a 40 °C (32 °F a 104 °F).	–
Ligada apenas ao adaptador CA/ao carregador para automóvel*2 (bateria não instalada)	A impressora não imprime porque a bateria não está instalada.	Instalar a bateria e o adaptador CA ou a bateria e o carregador para automóvel.*3	–
Memória intermédia de saída cheia	A memória intermédia da impressora está cheia.	Ler dados de resposta do dispositivo anfitrião.	1
Erro de falta de papel	Sem papel térmico.	Abrir a tampa de papel, colocar papel térmico e, depois, fechar a tampa de papel.	2
Erro de atolamento de papel ao detetar marca	A marca não pode ser detetada.	Utilize papel marcado.	
Erro de abertura da tampa de papel	A tampa de papel está aberta.	Fechar a tampa de papel.	3
Erro de tensão	A tensão da bateria está fora do intervalo permitido.	Carregar a bateria.	4
Erro de temperatura da cabeça	A temperatura da cabeça térmica está fora do intervalo de temperatura de funcionamento.	A impressora recupera automaticamente quando a temperatura da cabeça térmica entra no intervalo de temperatura de funcionamento. Aguardar um pouco no local onde a temperatura ambiente é -20 °C a 55 °C (-4 °F a 131 °F).	5
Erro de temperatura da bateria	A temperatura da bateria está fora do intervalo de temperatura de funcionamento (impressão).	A impressora recupera automaticamente quando a temperatura da bateria entra no intervalo de temperatura de funcionamento (impressão). Aguardar um pouco no local onde a temperatura ambiente é -20 °C a 55 °C (-4 °F a 131 °F).	6
Erro de bateria	Existe uma anomalia na bateria.	Retirar a bateria da impressora e voltar a instalar. Quando os terminais estiverem sujos, limpá-los com um pano seco, macio e que não solte fiapos. Se o problema não ficar resolvido, substituir a bateria.	7
Erro de hardware	Ocorre uma anomalia na cabeça térmica ou placa de circuito.	A recuperação não é possível. Solicitar reparação.	8

*1: isto indica a prioridade quando ocorrem vários erros em simultâneo. Quanto maior é o número, maior é a prioridade. Por exemplo, quando "Memória intermédia de saída cheia" e "Sem papel" ocorrem simultaneamente, o LED apresenta "Sem papel" com base na prioridade.

- *2: quando ocorre "Erro de temperatura da bateria em carregamento" ou "Ligada apenas ao adaptador CA/ao carregador para automóvel", o erro é apresentado pelo POWER LED. Se o erro ocorrer simultaneamente com outro erro, os erros são apresentados pelo POWER LED e o ERROR LED, respetivamente.
- *3: o adaptador CA e o carregador para automóvel destinam-se apenas a carregamento. Ligar de acordo com "Carregamento por impressora e do adaptador CA" de "14 CARREGAMENTO DA BATERIA" e "Carregamento por impressora e carregador para automóvel" de "16 CARREGAMENTO POR CARREGADOR PARA AUTOMÓVEL".

8. INSTALAÇÃO DA BATERIA

Utilizar a bateria para fornecer energia à impressora.

O adaptador CA e o carregador para automóvel destinam-se apenas a carregamento. Mesmo quando o adaptador CA ou o carregador para automóvel estiverem ligados à impressora, a impressora não consegue imprimir sem a bateria.

Para ligar o adaptador CA, consultar "14 CARREGAMENTO DA BATERIA".

Para ligar o carregador para automóvel, consultar "16 CARREGAMENTO POR CARREGADOR PARA AUTOMÓVEL".

A bateria e o adaptador CA estão incluídos de fábrica com a impressora, mas também estão disponíveis como acessórios opcionais. Consultar "20 ESPECIFICAÇÕES" e "21 ACESSÓRIOS E CONSUMÍVEIS" e certificar-se de comprar os nossos acessórios especificados listados nestas referências.

■ Instalar/remover a bateria

NOTA

- ◆ Certificar-se de desligar a impressora ao instalar/remover a bateria.
- ◆ Se a bateria for retirada ao guardar dados de registo através do comando de registo ou definições através do comando de definição de funções, os dados podem ser perdidos.
- ◆ Quando a impressora não for usada por um longo período, retirar a bateria da impressora.
- ◆ Consultar "2 PRECAUÇÕES DE SEGURANÇA" e "3 PRECAUÇÕES DE OPERAÇÃO" para conhecer as precauções relativas à bateria.

Instalação da bateria

A bateria é instalada na impressora na direção mostrada na Figura 8-1. A bateria não pode ser instalada se for introduzida na direção errada.



Figura 8-1 Orientação da bateria

- (1) Certificar-se de que a impressora está desligada.
- (2) Introduzir a patilha "a" da bateria na ranhura "A" da impressora.

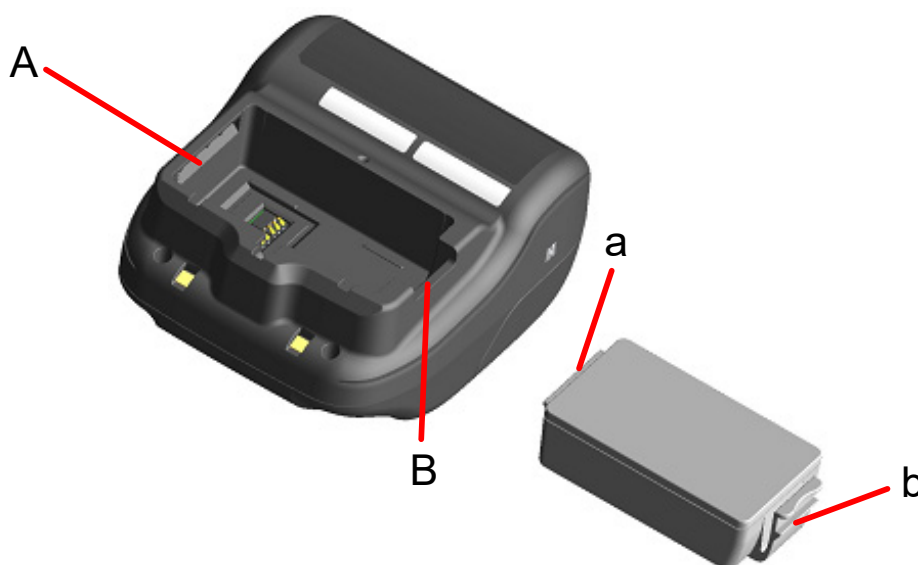

Figura 8-2 Instalação da bateria (1)

- (3) Pressionar a bateria na direção da seta na Figura 8-3 até a patilha "b" da bateria ficar presa na ranhura "B" da impressora.



Figura 8-3 Instalação da bateria (2)

- (4) Certificar-se de que a bateria está instalada corretamente na impressora.
 - Assegurar-se de que a patilha "a" da bateria é introduzida na ranhura "A" da impressora.
 - Assegurar-se de que a patilha "b" da bateria está presa na ranhura "B" da impressora.

Remoção da bateria

- (1) Desligar a impressora.
- (2) Como mostrado na Figura 8-4, pressionando a alavanca "c" da bateria na direção da seta 1, retirá-la puxando na direção da seta 2.



Figura 8-4 Remoção da bateria

DICA

- A bateria pode ficar um pouco quente quando em uso. Isto é normal e não é um defeito.
- Se o tempo útil da bateria ficar reduzido de forma significativa, a bateria encontra-se no fim da vida útil. Comprar uma nova bateria.
- Quando a bateria é usada a baixa temperatura, o tempo útil de funcionamento da impressora pode ser reduzido.
- A bateria pode deteriorar-se mesmo que não seja utilizada.
- Quando a definição Desativação automática está definida para Ativada, a impressora é desligada automaticamente após um tempo definido sem utilização, o que pode evitar o consumo inútil da bateria. Para mais informações, consultar "11 DEFINIÇÕES DE FUNÇÃO".
- Eliminar as baterias usadas ou desnecessárias de acordo com os regulamentos locais.

9. CARREGAMENTO DE PAPEL TÉRMICO

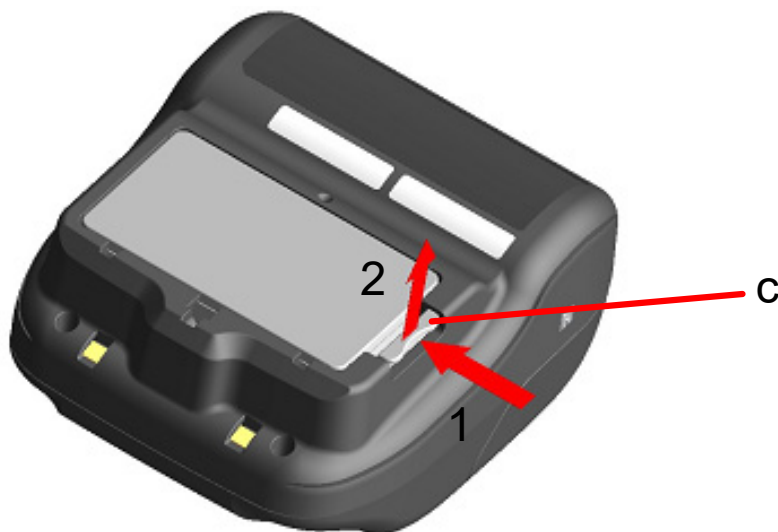
A impressora usa o rolo de papel térmico (doravante referido como papel térmico).

Usar o papel térmico com a superfície de impressão enrolada para fora.

As definições da função da impressora variam de acordo com o papel térmico. Consultar "11 DEFINIÇÕES DE FUNÇÃO" para mais informações.

■ Como carregar papel térmico

- (1) Premir o botão de abertura da tampa de papel na direção da seta mostrada na Figura 9-1 e abrir a tampa de papel.



Figura 9-1 Botão de abertura da tampa de papel

NOTA

- ◆ Pressionar ao máximo o botão de abertura da tampa de papel. Caso contrário, a tampa de papel pode não abrir.

- (2) Carregar o papel térmico no suporte de papel com a superfície de impressão virada para a cabeça térmica.
Se a direção da definição for errada, a impressora não imprime.



Figura 9-2 Direção da definição do papel térmico

NOTA

- ◆ A impressora tem 2 cortadores de papel na saída de papel: um no lado da impressora e o outro no lado da tampa de papel. Ter cuidado para não cortar os dedos nos cortadores de papel durante o carregamento do papel térmico.
- ◆ NUNCA tocar na cabeça térmica imediatamente após a impressão, porque esta fica quente.
- ◆ NÃO tocar na engrenagem do cilindro nem na engrenagem da impressora. Ao fazer isso, poderá causar perda de qualidade da impressão ou danos.

- (3) Puxar o papel térmico a direito até a ponta do papel térmico aparecer 5 cm ou mais na saída de papel.
Certificar-se de que o papel térmico não inclina.



Figura 9-3 Estado da definição do papel térmico

NOTA

- ◆ Se o papel térmico for carregado no suporte de papel com inclinação, o papel térmico não pode ser ejetado a direito. Se o fizer, carregar corretamente o papel térmico.

- (4) Pressionar firmemente o centro da tampa de papel (a seta na Figura 9-4) para fechar a tampa de papel.



Figura 9-4 Tampa de papel

- (5) Quando é utilizado papel marcado, definir MS1-2 (Seleção do modo de marca) para “Enable”. Consultar “11 DEFINIÇÕES DE FUNÇÃO” para mais informações sobre as definições. Além disso, premir uma vez o interruptor FEED para efetuar a alimentação de formulário (alimentação de papel até à deteção de marca).

NOTA

- ◆ Quando a tampa de papel é fechada, a parte superior do papel térmico pode ficar colorida devido a fricção com uma parte da impressora. Nesse caso, alimentar com o papel térmico e cortar a parte superior do papel térmico colorido antes de iniciar a impressão.
- ◆ NÃO tapar a saída do papel ou segurar o papel térmico ejetado. Isto pode causar encravamento de papel.

DICA

- Deixar a impressora com papel térmico por um longo período de tempo poderá causar um problema de alimentação de papel, pois a superfície do papel térmico cola na cabeça térmica com as alterações ambientais. Nesse caso, abrir a tampa do papel para separar o papel térmico da cabeça térmica e, em seguida, fechar a tampa do papel antes de utilizar.

■ Forma do papel térmico

Utilizar sempre o papel térmico especificado. Consultar "21 ACESSÓRIOS E CONSUMÍVEIS" para mais informações.

NOTA

- ◆ Usar o papel térmico cujo diâmetro máximo é 51 mm ou menos.
- ◆ Usar o papel térmico cuja largura máxima é igual ou inferior a 80 mm + 0,5 mm incluindo desvio de bobinagem.
- ◆ NÃO utilizar o papel térmico cuja extremidade tenha cola ou esteja dobrada.
- ◆ Usar papel térmico cujo núcleo tenha diâmetro interno de 8 mm ou mais.

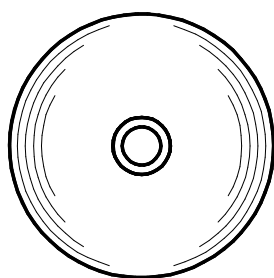

CORRETO

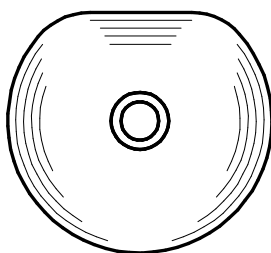

INCORRETO

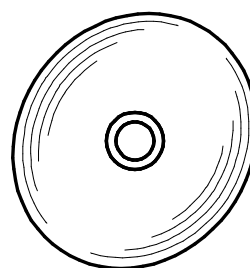

INCORRETO

NOTA

- ◆ NÃO usar papel térmico deformado. Se o fizer, pode causar danos na impressora.

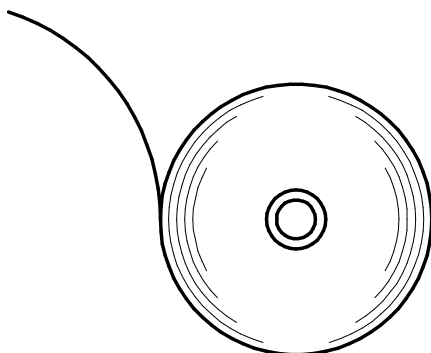

CORRETO

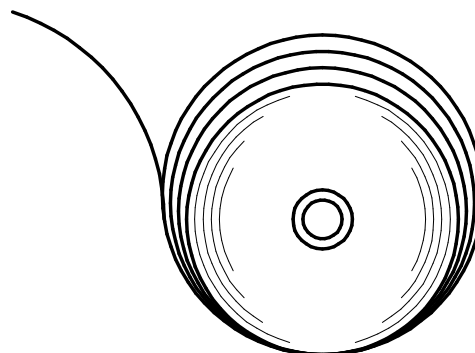

INCORRETO

NOTA

- ◆ No caso de uso de um rolo de papel térmico solto, enrolar o rolo antes de o utilizar.

10. IMPRESSÃO DE TESTE

A impressora pode realizar uma impressão de teste.

Na impressão de teste, são impressos a versão de firmware, os valores de definição da função, etc.

■ Procedimento da impressão de teste: Modelo Bluetooth

(1) Colocar o papel térmico na impressora, como instruído em "9 CARREGAMENTO DE PAPEL TÉRMICO".

Certificar-se de que não ocorrem erros e, depois, desligar a impressora.

(2) Pressionar o interruptor POWER enquanto pressiona o interruptor FEED, de seguida, soltar o interruptor POWER. Quando a impressão de teste tem início, soltar o interruptor FEED.

```

Thermal Printer
MP-B30 [ Ver X.XX.XX ]
DD.MMM.YYYY
Copyright (C):SII

* MS1 *
1) Interface:USB/Wireless
2) Mark Mode:Disable
6) Error Through:Enable
7) Auto Activation by AC:Disable
8) Response Data Discarding:Disable

* MS2 *
1) Paper Set Handle:None
2) Realtime Command:Enable
3-4) Print Quality:Standard
5-6) LED Brightness:Level 4

* MS4 *
1-8) Print Density:100[%]

* MS5 *
1-8) Thermal Paper:TF50KS-EY

* MS7-8 *
Auto Power Off Time:0[sec]

* MS9 *
1) Auto Status Back:Enable
2) Init. Response:Enable

* MS13 *
1) Kanji Code:JIS Code
2) Reverse Function:Disable

* USB Communication *
USB Device Class:Printer

* Bluetooth Communication *
Printer Name: MP-B30
Address: XX:XX:XX:XX:XX:XX
Auto Connection: Enable
Inquiry Response: Pairing Mode

* Font Information *
JIS X 0208-1997 Font Exist
Gaiji Font enable
Down-load Font enable
Character Code Table:Code Page 437
International Character:USA

* Serial Number Information *
XXXXXXXXXX
    
```

Figura 10-1 Amostra de impressão de teste (modelo Bluetooth)

```

* Bluetooth Communication *
Printer Name: MP-B30
Address: XX:XX:XX:XX:XX:XX
Auto Connection: Enable
Inquiry Response: Pairing Mode
    
```

Figura 10-2
Amostra de impressão de informações por Bluetooth

Tabela 10-1
Informações de comunicação por Bluetooth

Item	Descrição
Printer Name	Nome do dispositivo Bluetooth
Address	Endereço Bluetooth
Auto Connection	Ligação automática iOS selecionada
Inquiry Response	Resposta de consulta selecionada

- (3) Após a impressão de teste, a mensagem de seleção do modo é impressa, como mostrado na Figura 10-3.
Para regressar ao estado pronta para impressão, selecionar "0: Normal Mode".
Para selecionar outros modos, pressionar o interruptor FEED o número de vezes que corresponde ao modo selecionado e, de seguida, pressionar o interruptor POWER.

```
[Mode Select]
0 : Normal Mode
1 : Setting Mode
2 : Wireless ON/OFF Mode
3 : Hex Dump Mode
Press the FEED switch an equal
number of times to the selected number.
After that, press the POWER SW.
```

Figura 10-3 Mensagem de seleção de modo (modelo Bluetooth)

- (3) Após a impressão de teste, a mensagem de seleção do modo é impressa, como mostrado na Figura 10-5.
Para imprimir informações LAN sem fios, selecionar "4: Print WLAN Information". (Pressionar o interruptor FEED 4 vezes e, depois, pressionar o interruptor POWER).
A impressora inicia uma preparação para imprimir informações LAN sem fios.

```
[Mode Select]
0 : Normal Mode
1 : Setting Mode
2 : Wireless ON/OFF Mode
3 : Hex Dump Mode
4 : Print WLAN Information
Press the FEED switch an equal
number of times to the selected number.
After that, press the POWER SW.
```

Figura 10-5 Mensagem de seleção de modo (modelo LAN sem fios)

- (4) A mensagem de aquisição de informações na Figura 10-6 é impressa até que a impressão das informações LAN sem fios comece.

```
Getting WLAN information. Please wait...
```

Figura 10-6 A obter informações LAN sem fios

Após obter informações LAN sem fios, as informações LAN sem fios são impressas como amostra, como mostrado na Figura 10-7.

```
* WLAN Communication *
Mode:           Simple AP
Radio:          802.11b/g/n
Country:        US
Channel:        Auto
SSID:           SII-Printer
Security:       None
MAC Address:    XX:XX:XX:XX:XX:XX
IP Address:     192.168.0.1
Subnet Mask:    255.255.255.0
Default Gateway: 0.0.0.0Module
Ver. :          XX.XX
```

Figura 10-7 Exemplo de impressão de informações LAN sem fios

Tabela 10-2 Informações de comunicação LAN sem fios

Item	Descrição
Mode	Modo de funcionamento LAN sem fios selecionado
Radio	Norma LAN sem fios selecionada
Country	País correspondente US: EUA, Canadá JP: Japão EU: UE, AELC, Reino Unido, Turquia
Channel	Canal selecionado
SSID	Definição SSID
Security	Segurança selecionada
DHCP	Modo de cliente DHCP selecionado (no modo de cliente)
MAC Address	Endereço MAC
IP Address	Endereço IP*
Subnet Mask	Máscara de subrede*
Default Gateway	Endereço gateway*

*: quando se encontra no modo de cliente, o endereço IP, a máscara de subrede e o endereço de gateway obtidos do servidor DHCP são impressos. Ao pressionar o interruptor POWER e cancelar a espera pela obtenção de informações, as informações são impressas como "---,---,---,---". Quando ocorre tempo esgotado de DHCP, o valor de definição é usado e impresso.

- (5) Após a impressão de informações LAN sem fios, a mensagem de seleção do modo é impressa, como mostrado na Figura 10-5.
Para regressar ao estado pronta para impressão, selecionar "0: Normal Mode".
Para selecionar outros modos, pressionar o interruptor FEED o número de vezes que corresponde ao modo selecionado e, de seguida, pressionar o interruptor POWER.

11. DEFINIÇÕES DE FUNÇÃO

Esta impressora pode definir várias funções de acordo com as condições de uso e o uso previsto. Os conteúdos de definição são armazenados no interruptor de memória (doravante referido como MS) na memória FLASH que é instalada na impressora e é possível definir o MS usando os interruptores, o software ou a entrada de comando.

Esta secção descreve o procedimento de definição ao utilizar os interruptores.

Consultar "22 LISTA DE DEFINIÇÕES MS" para a lista de definições de MS.

NOTA

- ◆ Certificar-se de definir o valor como indicado quando "Fixo" estiver 0 ou 1 na tabela. Caso contrário, a impressora pode não funcionar corretamente ou pode avariar.

DICA

- Quando nenhum interruptor é pressionado no espaço de 2 minutos após a impressão da mensagem, a impressora sai do modo de definição e regressa ao estado pronta para impressão.
- O interruptor de memória também pode ser definido a partir do software. Transfira o software a partir da página de transferências listada na tampa traseira.
O software seguinte pode ser definido.
 - Para Windows: "SII Printer Setting Utility" incluído no controlador da impressora
 - Para iOS e Android: Aplicação "SII Printer Utility" fornecida pela App Store ou Google Play

■ Procedimento para definição de funções usando interruptores

Para definir as funções usando os interruptores, definir a impressora no modo de definição.

Para entrar no modo de definição, seguir o procedimento abaixo.

- (1) Carregar o papel térmico na impressora, como instruído em "9 CARREGAMENTO DE PAPEL TÉRMICO".
Certificar-se de que não ocorrem erros e, depois, desligar a impressora.
Consultar "7 INDICADORES LED DA IMPRESSORA" relativamente ao estado de erro.
- (2) Pressionar o interruptor POWER enquanto pressiona o interruptor FEED, de seguida, soltar o interruptor POWER. Quando a impressão de teste tem início, soltar o interruptor FEED.

- (3) Após a impressão de teste, a mensagem de seleção do modo é impressa, como mostrado na Figura 11-1.
Para entrar no modo de definição, selecionar "1: Setting Mode". (Pressionar o interruptor FEED uma vez e, depois, pressionar o interruptor POWER).

```
[Mode Select]
0 : Normal Mode
1 : Setting Mode
2 : Wireless ON/OFF Mode
3 : Hex Dump Mode
4 : Print WLAN Information
Press the FEED switch an equal
number of times to the selected number.
After that, press the POWER SW.
```

- "4: Print WLAN Information" é impresso apenas para o modelo LAN sem fios.
- Ao pressionar o interruptor FEED uma vez, "1: Setting Mode" é selecionado.
- Ao pressionar o interruptor POWER sem pressionar o interruptor FEED, "0 : Normal Mode" é selecionado.

Figura 11-1 Mensagem de seleção de modo

- (4) Quando a impressora entra no modo de definição, é impressa uma mensagem para selecionar o MS a definir, como mostrado na Figura 11-2.
Pressionar o interruptor FEED o número de vezes correspondente ao número do MS selecionado e, de seguida, pressionar o interruptor POWER.

```
[MS Selection]
0 : Exit
1 : MS1
2 : MS2
3 : MS4
4 : MS5
5 : MS7, 8
6 : MS9
7 : MS13
8 : I/F Setting
9 : USB Setting
10: International Character
11: Character Code Table
12: Default Setting
Press the FEED switch an equal
number of times to the selected number.
After that, press the POWER SW.
```

- "8: I/F Setting" apenas é impresso para modelo Bluetooth. Selecioná-lo para definir a ligação por Bluetooth.
- Ao pressionar o interruptor FEED uma vez, "1: MS1" é selecionado.
- Ao pressionar o interruptor POWER sem pressionar o interruptor FEED, "0: Exit" é selecionado.

Figura 11-2 Mensagem de seleção de MS

- (5) Uma mensagem para selecionar a função atribuída ao MS selecionado é impressa como uma amostra mostrada na Figura 11-3.

Pressionar o interruptor FEED o número de vezes correspondente ao número da função selecionada e, de seguida, pressionar o interruptor POWER.

```
[Function selection of MS1]
0 : Return to MS selection
1 : Interface
2 : Error Through
3 : Auto Activation by AC
4 : Response Data Discarding
Press the FEED switch an equal
number of times to the selected number.
After that, press the POWER SW.
```

- Ao pressionar o interruptor FEED duas vezes, "2: Error Through" é selecionado.
- Ao pressionar o interruptor POWER sem pressionar o interruptor FEED, "0 : Return to MS Selection" é selecionado.

Figura 11-3 Mensagem de seleção de valor função (exemplo: MS1 selecionado)

- (6) É impressa uma mensagem para selecionar o valor da definição da função selecionada como uma amostra mostrada na Figura 11-4.

Pressionar o interruptor FEED o número de vezes que corresponde ao número do valor de definição selecionado e, de seguida, pressionar o interruptor POWER.

```
[Error Through]
0 : Return to function selection
1 : Enable
2 : Disable
Press the FEED switch an equal
number of times to the selected number.
After that, press the POWER SW.
```

- Ao pressionar o interruptor FEED uma vez, "1: Enable" é selecionado.

Figura 11-4 Mensagem de seleção de valor de definição (exemplo: Error Through selecionado)

- (7) É impressa uma mensagem para confirmar o valor de definição selecionado como uma amostra mostrada na Figura 11-5.

```
[Error Through]
Set Enable
Save setting      : Feed SW
Discard setting  : Power SW
```

Figura 11-5 Mensagem de confirmação do valor de definição (exemplo: Enable selecionado)

Pressionar o interruptor FEED para guardar o valor da definição na memória. A Figura 11-2 é impressa.

Pressionar o interruptor POWER para eliminar o item selecionado. É impressa uma mensagem sobre a seleção da função como uma amostra mostrada na Figura 11-3. Se selecionar "0: Return to MS Selection", a seleção de função não é efetuada e a Figura 11-2 Mensagem de seleção de MS é impressa.

Para continuar a definir funções, regressar a (4).

- (8) Para sair do modo de definição, selecione "0: Exit" em Figura 11-2 Mensagem de seleção de MS. A impressão de teste e a impressão da Figura 11-1 Mensagem de seleção de modo reiniciam. Certificar-se de que as funções estão definidas adequadamente.

Para regressar ao estado pronta para impressão, selecionar "0: Normal Mode" na mensagem de seleção de modo.

Para voltar a definir funções, regressar a (3).

12. LIGAÇÃO AO DISPOSITIVO ANFITRIÃO

A impressora suporta a interface USB e Bluetooth ou a interface LAN sem fios.

A seleção da interface Bluetooth ou da interface LAN sem fios depende do modelo.

Encomendar o modelo do método de comunicação a utilizar a partir dos seguintes.

- Modelo Bluetooth (MP-B30-Bxxxxxx) : Interface Bluetooth + interface USB
- Modelo LAN sem fios (MP-B30-Wxxxxxx) : Interface LAN sem fios + interface USB

A velocidade de comunicação pode ficar diminuída dependendo do processamento por software ou do conteúdo da impressão.

É necessário definir a interface para USB, em locais onde a emissão de ondas rádio for proibida. Para comutar temporariamente a interface, pressionar o interruptor POWER 3 vezes durante 3 segundos quando a alimentação estiver ligada.

O WIRELESS LED acende-se ou pisca quando a comunicação sem fios é ativada.

O WIRELESS LED desliga-se quando a comunicação sem fios é desativada.

■ Interface USB

- (1) Certificar-se de que a impressora está desligada.
- (2) Abrir a tampa do conector USB na impressora e ligar a ficha do cabo USB ao conector USB, conforme apresentado na Figura 12-1.



Figura 12-1 Ligação da impressora e do cabo USB

- (3) Ligar a impressora e enviar os dados do dispositivo anfitrião para a impressora.
- (4) Verificar se os dados estão impressos corretamente.

NOTA

- ◆ Ao ligar o cabo USB ao conector USB, introduzir a ficha até à extremidade.
- ◆ Ao ligar ou desligar o cabo, segurar na ficha. Nunca puxar o cabo.

■ Interface Bluetooth

- (1) Quando o cabo USB está ligado à impressora, desligá-lo da impressora.
- (2) Ligar a impressora e emparelhá-la com o dispositivo anfitrião.
Além disso, ao utilizar a etiqueta de NFC (tecnologia de comunicação de campo próximo) incluída na impressora, é possível o emparelhamento automático entre um Dispositivo Android ativado para NFC e uma impressora.

—NOTA —

- ◆ A aplicação para comunicação interdispositivos necessita de ser adicionada ao Dispositivo Android em separado.

- (3) A impressora, de fábrica, entra no modo de emparelhamento durante cerca de 60 segundos ao pressionar o interruptor POWER durante 7 segundos ou mais, com a impressora desligada. Durante o modo de emparelhamento, o WIRELESS LED pisca duas vezes por segundo. Durante este período, emparelhar a impressora com o dispositivo anfitrião. O emparelhamento é feito por SSP (Simple Secure Pairing, emparelhamento seguro simples), porém utiliza-se o código PIN quando o dispositivo anfitrião não suporta SSP. O código PIN é "0000" de fábrica.
- (4) Realizar a ligação Bluetooth com o dispositivo anfitrião.
Após estabelecer a ligação Bluetooth, o WIRELESS LED acende-se.
- (5) Verificar o estado de comunicação no dispositivo anfitrião.
- (6) Enviar os dados do dispositivo anfitrião e verificar se os mesmos são corretamente impressos.



AVISO —

- ◆ A impressora pode afetar os dispositivos eletrônicos médicos ou outros. Obter informações e dados quanto à influência por interferência de rádio junto dos fabricantes e revendedores respetivos.
- ◆ Ao usar a impressora em instituições médicas, seguir as diretrizes em vigor.
- ◆ NÃO usar a impressora em áreas ou zonas onde a sua utilização seja proibida.

—DICA —

- A distância de comunicação é de, aproximadamente, 10 m. Porém, a distância pode variar de acordo com a interferência de rádio e o ambiente.
- Para o dispositivo Android, o emparelhamento é possível através de NFC. Nesse caso, é necessária a aplicação Android fornecida por nós. Transferir a aplicação Android "SII Printer Utility" a partir de Google Play e instalar num dispositivo anfitrião. Consultar o seguinte para o procedimento de emparelhamento ao usar "SII Printer Utility"
- Procedimento de emparelhamento através de NFC
Ativar a função de Bluetooth e a função NFC do dispositivo anfitrião e abrir "SII Printer Utility".
No campo "Selected device", tocar em [Device not selected] ou no dispositivo a seleccionar.
Tocar em "NFC search" no campo "Device Search".
Ligar a impressora e aproximar a antena NFC do dispositivo anfitrião da posição da marca N na impressora.
O emparelhamento é iniciado.

■ Interface LAN sem fios

- (1) Quando o cabo USB está ligado à impressora, desligá-lo da impressora.
- (2) Ligar a impressora e emparelhá-la ao dispositivo anfitrião sem utilizar fios.
As definições de fábrica são as seguintes:
Modo : Simple AP (ponto de acesso simples)
Norma : 802.11b/g/n (gama de frequência de 2,4 GHz)
SSID : Impressora SII
Segurança : Nenhuma
Endereço IP da impressora : 192.168.0.1
- (3) Ver a página "http://192.168.0.1" a partir do navegador de Internet.
É apresentado o ecrã de definição da impressora. Realizar as definições necessárias.
Estas definições são ativadas após reiniciar.
- (4) Verificar o estado de comunicação no dispositivo anfitrião.
- (5) Enviar os dados do dispositivo anfitrião e verificar se os mesmos são corretamente impressos.



AVISO

- ◆ A impressora pode afetar os dispositivos eletrónicos médicos ou outros. Obter informações e dados quanto à influência por interferência de rádio junto dos fabricantes e revendedores respetivos.
- ◆ Ao usar a impressora em instituições médicas, seguir as diretrizes em vigor.
- ◆ NÃO usar a impressora em áreas ou zonas onde a sua utilização seja proibida.

13. INSTALAÇÃO DE CLIP DE CINTO/ALÇA DE OMBRO

É possível fixar nesta impressora o clip de cinto e a alça de ombro que permitem transportá-la com conveniência.

O clip de cinto está incluído com a impressora de fábrica, mas também está disponível como acessório opcional.

A alça de ombro e o acessório da alça são acessórios opcionais. Consultar "21 ACESSÓRIOS E CONSUMÍVEIS" e certificar-se de comprar os nossos acessórios especificados listados na referência.

■ Instalação do clip de cinto

- (1) Desligar a impressora.
- (2) Retirar a bateria da impressora.
Com o adaptador CA ligado, desligar a ficha CA do adaptador CA da tomada.
- (3) Inserir a parte "d" do clip de cinto no orifício "D" da impressora na direção da seta, como mostrado na Figura 13-1.
O clip de cinto não pode ser instalado se for introduzido na direção errada.



Figura 13-1 Instalação do clip de cinto (1)

- (4) Rodar o clip de cinto 90 graus e nivelá-lo.

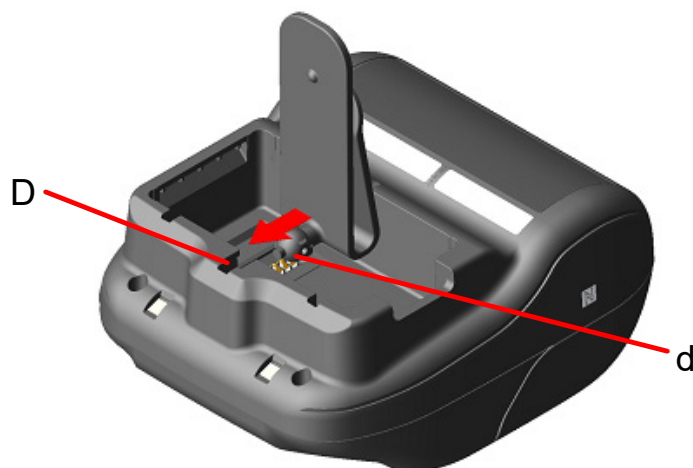

Figura 13-2 Instalação do clip de cinto (2)

(5) Instalar a bateria na impressora.



Figura 13-3 Instalação do clipe de cinto (3)

(6) Rodar o clipe de cinto 180 graus.



Figura 13-4 Instalação do clipe de cinto (4)

NOTA

- ◆ Ao utilizar o clipe de cinto, certificar-se de instalar a bateria na impressora porque o clipe de cinto sai facilmente da impressora e esta pode cair. Uma queda da impressora pode causar ferimentos pessoais ou avarias.
- ◆ Evitar o contacto direto da bateria com a pele ao utilizar o clipe de cinto. O contacto prolongado com a pele pode causar queimaduras de baixa temperatura.

■ Instalar alça de ombro

(1) Instalar o acessório da alça à peça de fixação do clip de cinto.



Figura 13-5 Instalação da alça de ombro (1)

(2) Instalar a bateria e fixar o acessório da alça.



Figura 13-6 Instalação da alça de ombro (2)

- (3) Passar a ponta da alça de ombro pelo orifício de montagem do acessório da alça e passar a ponta dobrada através do anel, conforme mostrado na Figura 13-7.



Figura 13-7 Instalação da alça de ombro (3)

- (4) Passar a ponta da alça de ombro através do orifício de ajuste.



Figura 13-8 Instalação da alça de ombro (4)

- (5) Como mostrado na Figura 13-9, instalar o outro lado com o mesmo procedimento descrito de (3) a (4).



Figura 13-9 Instalação da alça de ombro (5)

NOTA

- ◆ Certificar-se de montar a alça de ombro na impressora de forma segura quando a utilizar. Uma queda da impressora pode causar ferimentos pessoais ou avarias.
- ◆ Evitar o contacto direto da bateria com a pele ao usar a alça de ombro. O contacto prolongado com a pele pode causar queimaduras de baixa temperatura.

14. CARREGAMENTO DA BATERIA

A bateria pode ser carregada usando a impressora, a base ou o carregador de bateria.

Por impressora

1. Carregada por uma fonte de alimentação CA usando o adaptador CA.
2. Carregada por uma tomada de acessório de um automóvel usando o carregador para automóvel.

Por base

3. Carregada por uma fonte de alimentação CA usando o adaptador CA.

Por carregador de bateria

4. Carregada por uma fonte de alimentação CA usando o adaptador CA.

Este capítulo descreve como carregar a partir de uma fonte de alimentação CA por impressora usando o adaptador CA.

Consultar "15 CARREGAMENTO POR BASE" para conhecer o método de carregamento por base.

Consultar "16 CARREGAMENTO POR CARREGADOR PARA AUTOMÓVEL" para conhecer o método de carregamento por carregador para automóvel.

Consultar "17 CARREGAMENTO POR CARREGADOR DE BATERIA" para conhecer o método de carregamento por carregador de bateria.

A bateria está parcialmente carregada antes do envio e proporciona alimentação suficiente para verificar o funcionamento da impressora. Para usar a impressora durante um longo período de tempo, carregar por completo a bateria.

Esta bateria não necessita de estar esgotada ou descarregada antes de carregar.

A bateria e o adaptador CA estão incluídos de fábrica com a impressora, mas também estão disponíveis como acessórios opcionais. Consultar "20 ESPECIFICAÇÕES" e "21 ACESSÓRIOS E CONSUMÍVEIS" e certificar-se de comprar os nossos acessórios especificados listados nestas referências.

NOTA

- ◆ NÃO retirar a bateria durante o carregamento.
- ◆ A bateria deve ser carregada a uma temperatura de 0 °C a 40 °C (32 °F a 104 °F).

■ Carregamento por impressora e do adaptador CA

O carregador CA destina-se apenas a carregamento. Mesmo quando o adaptador CA está ligado à impressora, a impressora não consegue imprimir sem a bateria.

Dependendo do estado da fonte de alimentação no início do carregamento, a bateria pode ser carregada em 2 modos.

- Modo de carregamento ligado: é um modo em que o carregamento começa no estado em que a impressora está ligada. Podem ser realizadas comunicação e impressão durante o carregamento.
- Modo de carregamento desligado: é um modo em que o carregamento começa no estado em que a energia está desligada. Apenas o carregamento é realizado e todas as funções, como comunicação e impressão, são interrompidas.

Para a capacidade restante da bateria e o estado de erro, consultar "7 INDICADORES LED DA IMPRESSORA". Selecionar o modo dependendo do procedimento.

Carregamento no modo de carregamento ligado

Antes de ligar o adaptador CA, a bateria deve ser instalada na impressora e a impressora deve ser ligada.

- (1) Instalar a bateria na impressora.
- (2) Ligar o interruptor POWER.
O POWER LED mostra a capacidade restante da bateria.
- (3) Ligar a ficha CC do adaptador CA ao conector de energia da impressora.
- (4) Ligar a ficha CA do adaptador CA a uma tomada.
- (5) O carregamento começa no modo de carregamento ligado. Durante o carregamento, o POWER LED acende-se a laranja.
- (6) Quando o carregamento total é concluído com sucesso, a luz do POWER LED fica verde.
A impressora continua no estado ligado.
Caso ocorra um erro de bateria durante o carregamento, o ERROR LED apresenta o estado do erro.



Figura 14-1 Carregamento no modo de carregamento ligado por adaptador CA

Carregamento no modo de carregamento desligado

Antes de ligar o adaptador CA, a bateria deve ser instalada na impressora e a impressora deve ser desligada.

- (1) Instalar a bateria na impressora.
- (2) Ligar a ficha CC do adaptador CA ao conector de energia da impressora.
- (3) Ligar a ficha CA do adaptador CA a uma tomada.
- (4) O carregamento começa no modo de carregamento desligado.* Durante o carregamento, o POWER LED acende-se a laranja.
- (5) Quando o carregamento total estiver concluído com sucesso, o modo de carregamento desligado termina e o POWER LED desliga-se.
A impressora continua no estado desligado.
Caso ocorra um erro de bateria durante o carregamento, a impressora liga-se automaticamente e o ERROR LED apresenta o estado do erro.
Com o modo de carregamento desligado cancelado, a impressora não se desliga automaticamente.

*: quando a opção "Ativado" está selecionada para Ativação automática através de CA(MS1-7) das definições da função, a impressora liga-se automaticamente e o carregamento começa no modo de carregamento ligado.
Consultar "11 DEFINIÇÕES DE FUNÇÃO" para conhecer o método de definição da função e consultar "22 LISTA DE DEFINIÇÕES MS" para conhecer a lista de definições do interruptor de memória.



Figura 14-2 Carregamento no modo de carregamento desligado por adaptador CA

DICA

- ◆ Sobre a comunicação ou impressão durante o carregamento
 - Modo de carregamento ligado:

A impressora pode comunicar ou imprimir durante o carregamento, mas coloca o carregamento em pausa durante a impressão. (O POWER LED mostra a capacidade restante da bateria).

O carregamento é retomado quando a impressão estiver concluída e o POWER LED acende-se a laranja.
 - Modo de carregamento desligado:

A impressora não pode comunicar nem imprimir durante o carregamento.

Aquando da comunicação ou impressão, ligar o interruptor POWER e mudar para o modo de carregamento ligado.

A impressora pode comunicar ou imprimir após a sua inicialização.

- ◆ No cancelamento do carregamento
 - Desligar a ficha CA do adaptador CA da tomada.

No entanto, quando a memória FLASH estiver a ser regravada no modo de carregamento ligado, desligar a ficha CA após a conclusão da regravação.

- ◆ Na retoma do carregamento
 - Modo de carregamento ligado:

Ligar o interruptor POWER novamente e, em seguida, ligar a ficha CA do adaptador CA a uma tomada.
 - Modo de carregamento desligado:

Com a impressora no estado desligado, ligar a ficha CA do adaptador CA a uma tomada.

- ◆ Sobre o recarregamento automático (manter o adaptador CA ligado mesmo após o carregamento total)
 - Modo de carregamento ligado:

O carregamento começa automaticamente quando a capacidade restante da bateria atinge o nível ou 2 menos.
 - Modo de carregamento desligado:

No caso de a capacidade restante da bateria estar no nível 2 ou menos ao ligar a impressora, o carregamento começa automaticamente.

- ◆ No carregamento total independentemente da capacidade restante da bateria
 - Se o adaptador CA continuar ligado mesmo após o carregamento total, o carregamento não será realizado até a capacidade restante da bateria atingir o nível 2 ou menos.
 - Modo de carregamento ligado:

Desligar a impressora e, em seguida, desligar a ficha CA do adaptador CA da tomada.

De seguida, ligar novamente a impressora e ligar a ficha CA.
 - Modo de carregamento desligado:

Desligar a impressora e, em seguida, desligar a ficha CA do adaptador CA da tomada e voltar a ligar.

◆ Outros

- O tempo de carregamento depende da temperatura ambiente e do nível de tensão da bateria.

Normalmente, demora cerca de 4 horas a carregar totalmente quando a bateria não tem carga.

- O adaptador CA pode ficar um pouco quente quando em uso. Isto é normal e não é um defeito.

- O carregamento pode não começar se voltar a ligar a ficha CA do adaptador CA a uma tomada imediatamente após a desligar.

Nesse caso, desligar a ficha CC do adaptador CA do conector de energia da impressora e continuar da ligação da ficha CC.

15. CARREGAMENTO POR BASE

A bateria pode ser carregada ao usar a base.

A base é um acessório opcional. Consultar "20 ESPECIFICAÇÕES" e "21 ACESSÓRIOS E CONSUMÍVEIS" e certificar-se de comprar os nossos acessórios especificados listados nestas referências.

NOTA

- ◆ A bateria deve ser carregada a uma temperatura de 0 °C a 40 °C (32 °F a 104 °F).

■ Cada peça da base



Figura 15-1 Cada peça da base (CDL-B02K-1)

1 Conector de energia

A ficha CC do adaptador CA está ligada.

2 Terminal de carregamento

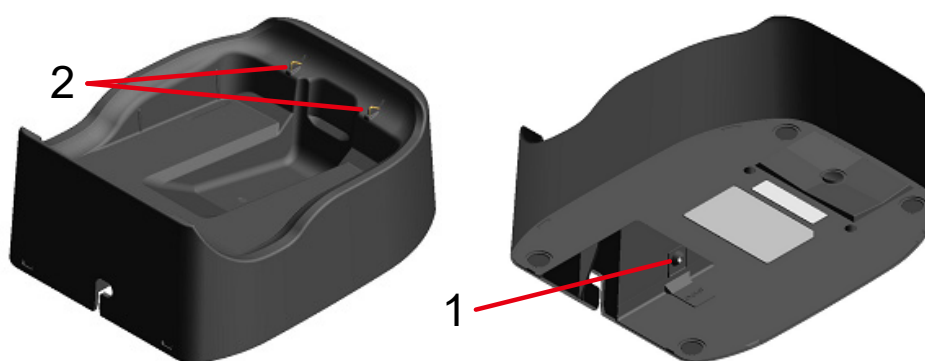
Quando configurar a impressora, este terminal de carregamento está ligado ao terminal de carregamento da impressora.

■ Carregamento por base

A base destina-se apenas a carregamento. Mesmo quando a base está ligada à impressora, a impressora não consegue imprimir sem a bateria.

Dependendo do estado da fonte de alimentação no início do carregamento, a bateria pode ser carregada em 2 modos.

- Modo de carregamento ligado: é um modo em que o carregamento começa no estado em que a impressora está ligada. Podem ser realizadas comunicação e impressão durante o carregamento.
- Modo de carregamento desligado: é um modo em que o carregamento começa no estado em que a energia está desligada. Apenas o carregamento é realizado e todas as funções, como comunicação e impressão, são interrompidas.

Para a capacidade restante da bateria e o estado de erro, consultar "7 INDICADORES LED DA IMPRESSORA". Selecionar o modo dependendo do procedimento.

- (1) Ligar a ficha CC do adaptador CA ao conector de energia da base, conforme mostrado na Figura 15-2. Fixar o cabo do adaptador CA à ranhura da base.



Figura 15-2 Ligação da base e do adaptador CA

- (2) Ligar a ficha CA do adaptador CA a uma tomada.
- (3) Colocar a impressora na base, alinhando o terminal de carregamento da impressora com o terminal de carregamento da base, conforme é apresentado na Figura 15-3. Ao colocar a impressora ligada, o carregamento começa no modo de carregamento ligado. Ao colocar a impressora desligada, o carregamento começa no modo de carregamento desligado.*

*: quando a opção "Ativado" está selecionada para Ativação automática através de CA(MS1-7) das definições da função, a impressora liga-se automaticamente e o carregamento começa no modo de carregamento ligado. Consultar "11 DEFINIÇÕES DE FUNÇÃO" para conhecer o método de definição da função e consultar "22 LISTA DE DEFINIÇÕES MS" para conhecer a lista de definições do interruptor de memória.

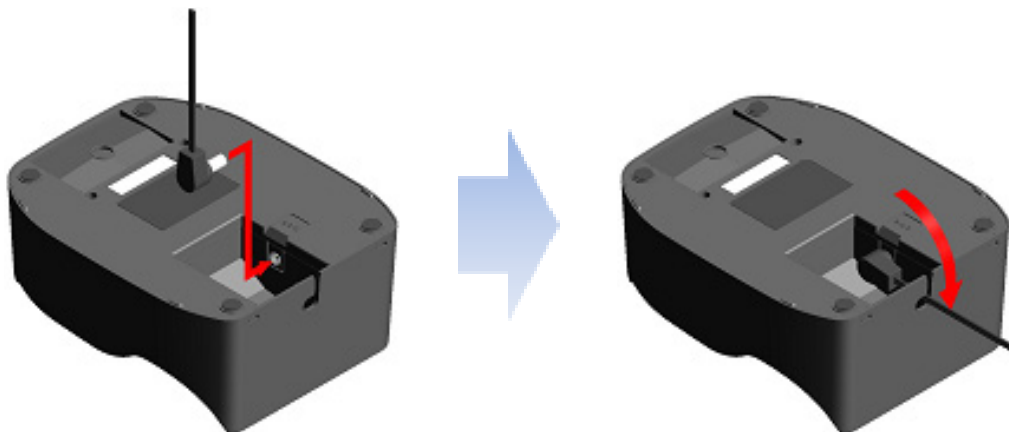

Figura 15-3 Ligação da impressora e base

- (4) Durante o carregamento, o POWER LED acende-se a laranja.

(5) Quando o carregamento total é concluído com sucesso, a impressora entra num dos seguintes estados.

- No caso do modo de carregamento ligado:
O POWER LED muda para verde.
A impressora continua no estado ligado.
- No caso do modo de carregamento desligado:
O POWER LED apaga-se.
A impressora continua no estado desligado.

Caso ocorra um erro de bateria durante o carregamento, o ERROR LED apresenta o estado do erro.

Para a capacidade restante da bateria e o estado de erro, consultar "7 INDICADORES LED DA IMPRESSORA".

NOTA

- ◆ A bateria deve ser carregada a uma temperatura de 0 °C a 40 °C (32 °F a 104 °F).
- ◆ Manter o terminal de carregamento da base sem poeira e objetos metálicos.
- ◆ Quando usar a base para carregamento, NÃO ligar a ficha CC do adaptador CA ao conector de energia da impressora.

DICA

- ◆ Sobre a comunicação ou impressão durante o carregamento
 - Modo de carregamento ligado:
A impressora pode comunicar ou imprimir durante o carregamento, mas coloca o carregamento em pausa durante a impressão. (O POWER LED mostra a capacidade restante da bateria).
O carregamento é retomado quando a impressão estiver concluída e o POWER LED acende-se a laranja.
 - Modo de carregamento desligado:
A impressora não pode comunicar nem imprimir durante o carregamento.
Aquando da comunicação ou impressão, ligar o interruptor POWER e mudar para o modo de carregamento ligado.
A impressora pode comunicar ou imprimir após a sua inicialização.
- ◆ Sobre o recarregamento automático (manter a impressora montada na base mesmo após o carregamento total)
 - Modo de carregamento ligado:
O carregamento começa automaticamente quando a capacidade restante da bateria atinge o nível ou 2 menos.
 - Modo de carregamento desligado:
No caso de a capacidade restante da bateria estar no nível 2 ou menos ao ligar a impressora, o carregamento começa automaticamente.
- ◆ No carregamento total independentemente da capacidade restante da bateria
Se a impressora continuar montada na base continuamente mesmo após o carregamento total, o carregamento não será realizado até a capacidade restante da bateria atingir o nível 2 ou menos.

- Modo de carregamento ligado:
Retirar a impressora da base e, em seguida, montá-la novamente com a impressora ligada.
- Modo de carregamento desligado:
Retirar a impressora da base e, em seguida, montá-la novamente com a impressora desligada.

- ◆ Outros
- O tempo de carregamento depende da temperatura ambiente e do nível de tensão da bateria.
Normalmente, demora cerca de 4 horas a carregar totalmente quando a bateria não tem carga.
- O adaptador CA pode ficar um pouco quente quando em uso. Isto é normal e não é um defeito.

16. CARREGAMENTO POR CARREGADOR PARA AUTOMÓVEL

A bateria pode ser carregada ao ligar uma tomada de acessório para automóvel e a impressora usando o carregador para automóvel.

O carregador para automóvel destina-se apenas a carregamento. Mesmo que o carregador para automóvel esteja ligado à impressora, a impressora não consegue imprimir sem a bateria.

Carregar a bateria por carregador para automóvel é possível enquanto o motor do automóvel estiver a funcionar ou na posição de acessório. Assegurar-se de que a capacidade restante da bateria do automóvel é suficiente antes de utilizar o carregador para automóvel na posição de acessório.

O carregador para automóvel é um acessório opcional. Consultar "20 ESPECIFICAÇÕES" e "21 ACESSÓRIOS E CONSUMÍVEIS" e certificar-se de comprar os nossos acessórios especificados listados nestas referências.

NOTA

- ◆ NÃO retirar a bateria durante o carregamento.
- ◆ NÃO ligar o carregador de bateria ao carregador para automóvel.
- ◆ A bateria deve ser carregada a uma temperatura de 0 °C a 40 °C (32 °F a 104 °F).
- ◆ Após usar o carregador para automóvel, desligar a ficha de isqueiro da tomada de acessório para automóvel.
- ◆ NÃO imprimir durante a condução de um veículo. O papel térmico ejetado pode atrapalhar a condução do veículo.

■ Cada peça do carregador para automóvel



Figura 16-1 Cada peça do carregador para automóvel (CC-A12-A1)

1 Ficha CC

A ficha CC está ligada ao conector de energia da impressora.

2 Ficha de isqueiro

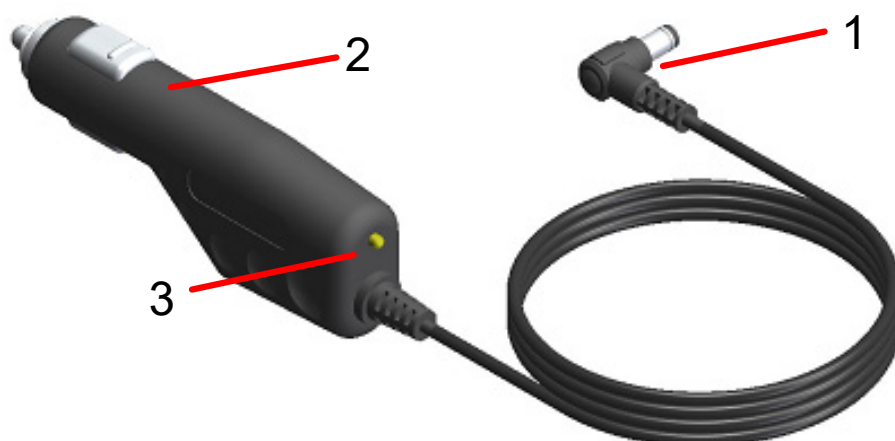
A ficha de isqueiro está ligada a uma tomada de acessório para automóvel.

3 LED

O LED apresenta o estado ativado.

O LED acende-se a verde quando um motor de automóvel está a funcionar ou na posição de acessório.

■ Carregamento por impressora e carregador para automóvel

O carregador para automóvel destina-se apenas a carregamento. Mesmo que o carregador para automóvel esteja ligado à impressora, a impressora não consegue imprimir sem a bateria. Dependendo do estado da fonte de alimentação no início do carregamento, a bateria pode ser carregada em 2 modos.

- Modo de carregamento ligado: é um modo em que o carregamento começa no estado em que a impressora está ligada. Podem ser realizadas comunicação e impressão durante o carregamento.
- Modo de carregamento desligado: é um modo em que o carregamento começa no estado em que a energia está desligada. Apenas o carregamento é realizado e todas as funções, como comunicação e impressão, são interrompidas.

Para a capacidade restante da bateria e o estado de erro, consultar "7 INDICADORES LED DA IMPRESSORA". Selecionar o modo dependendo do procedimento.

Carregamento no modo de carregamento ligado

Antes de ligar o carregador para automóvel, a bateria deve ser instalada na impressora e a impressora deve ser ligada.

Certificar-se de que o motor do automóvel está a funcionar ou numa posição de acessório.

- (1) Instalar a bateria na impressora.
- (2) Ligar o interruptor POWER. O POWER LED mostra a capacidade restante da bateria.
- (3) Ligar a ficha CC do carregador para automóvel ao conector de energia da impressora.
- (4) Ligar a ficha de isqueiro do carregador para automóvel a uma tomada de acessório para automóvel.
- (5) O carregamento começa no modo de carregamento ligado. Durante o carregamento, o POWER LED acende-se a laranja.
- (6) Quando o carregamento total é concluído com sucesso, a luz do POWER LED fica verde. A impressora continua no estado ligado. Caso ocorra um erro de bateria durante o carregamento, o ERROR LED apresenta o estado do erro.



Figura 16-2 Carregamento no modo de carregamento ligado por carregador para automóvel

Carregamento no modo de carregamento desligado

Antes de ligar o carregador para automóvel, a bateria deve ser instalada na impressora e a impressora deve ser desligada.

Certificar-se de que o motor do automóvel está a funcionar ou numa posição de acessório.

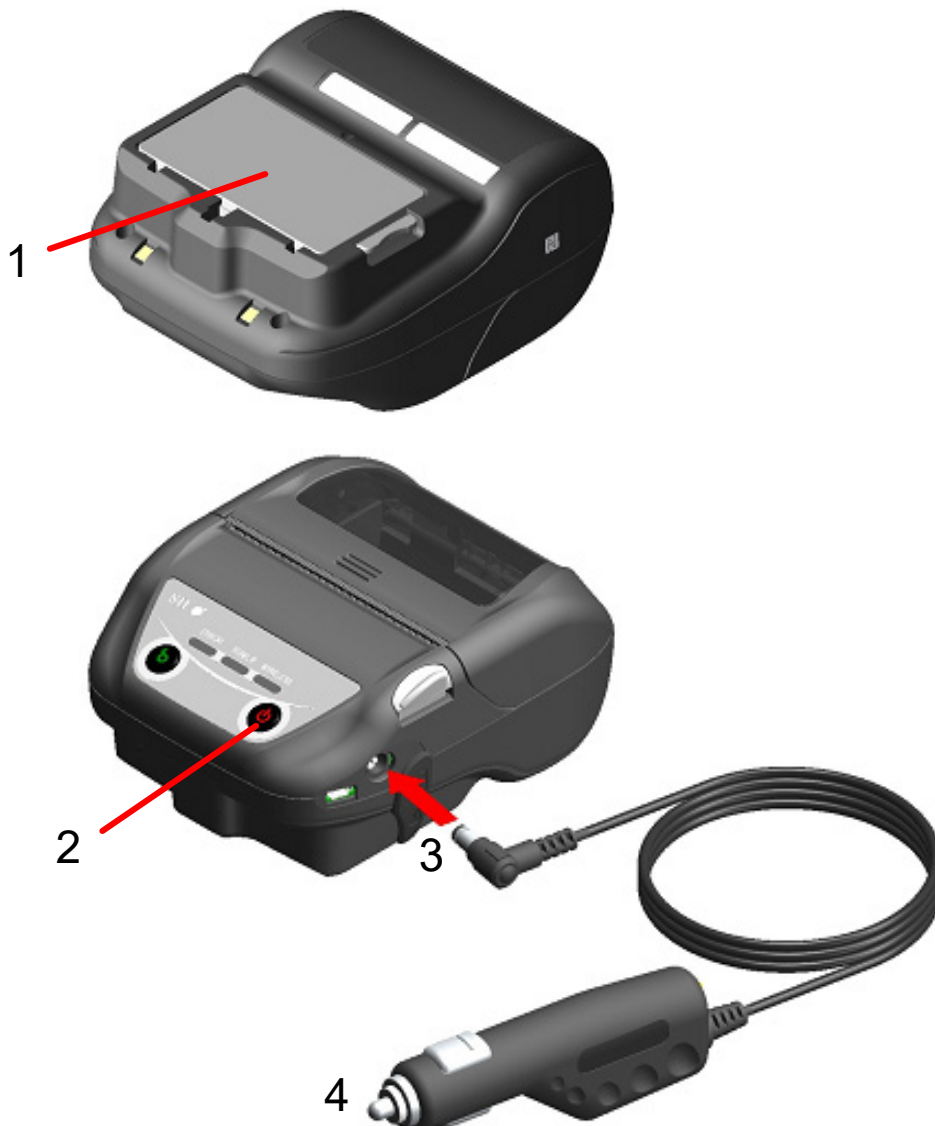
- (1) Instalar a bateria na impressora.
- (2) Ligar a ficha CC do carregador para automóvel ao conector de energia da impressora.
- (3) Ligar a ficha de isqueiro do carregador para automóvel a uma tomada de acessório para automóvel.
- (4) O carregamento começa no modo de carregamento desligado.*
Durante o carregamento, o POWER LED acende-se a laranja.
- (5) Quando o carregamento total estiver concluído com sucesso, o modo de carregamento desligado termina e o POWER LED desliga-se.
A impressora continua no estado desligado.
Caso ocorra um erro de bateria durante o carregamento, a impressora liga-se automaticamente e o ERROR LED apresenta o estado do erro.
Com o modo de carregamento desligado cancelado, a impressora não se desliga automaticamente.

*: quando a opção "Ativado" está selecionada para Ativação automática através de CA(MS1-7) das definições da função, a impressora liga-se automaticamente e o carregamento começa no modo de carregamento ligado.
Consultar "11 DEFINIÇÕES DE FUNÇÃO" para conhecer o método de definição da função e consultar "22 LISTA DE DEFINIÇÕES MS" para conhecer a lista de definições do interruptor de memória.



Figura 16-3 Carregamento no modo de carregamento desligado por carregador para automóvel

DICA

- ◆ Sobre a comunicação ou impressão durante o carregamento
 - Modo de carregamento ligado:

A impressora pode comunicar ou imprimir durante o carregamento, mas coloca o carregamento em pausa durante a impressão. (O POWER LED mostra a capacidade restante da bateria).

O carregamento é retomado quando a impressão estiver concluída e o POWER LED acende-se a laranja.
 - Modo de carregamento desligado:

A impressora não pode comunicar nem imprimir durante o carregamento.

Aquando da comunicação ou impressão, ligar o interruptor POWER e mudar para o modo de carregamento ligado.

A impressora pode comunicar ou imprimir após a sua inicialização.

- ◆ No cancelamento do carregamento
 - Desligar a ficha de isqueiro do carregador para automóvel a uma tomada de acessório para automóvel.

No entanto, quando a memória FLASH estiver a ser regravada no modo de carregamento ligado, desligar a ficha de isqueiro após a conclusão da regravação.

- ◆ Na retoma do carregamento
 - Modo de carregamento ligado:

Ligar o interruptor POWER novamente e, em seguida, ligar a ficha de isqueiro do carregador para automóvel a uma tomada de acessório para automóvel.
 - Modo de carregamento desligado:

Com a impressora desligada, ligar a ficha de isqueiro do carregador para automóvel a uma tomada de acessório para automóvel.

- ◆ Sobre o recarregamento automático (manter o carregador para automóvel ligado mesmo após o carregamento total)
 - Modo de carregamento ligado:

O carregamento começa automaticamente quando a capacidade restante da bateria atinge o nível ou 2 menos.
 - Modo de carregamento desligado:

No caso de a capacidade restante da bateria estar no nível 2 ou menos ao ligar a impressora, o carregamento começa automaticamente.

- ◆ No carregamento total independentemente da capacidade restante da bateria
 - Se o carregador para automóvel continuar ligado mesmo após o carregamento total, o carregamento não será realizado até a capacidade restante da bateria atingir o nível 2 ou menos.
 - Modo de carregamento ligado:

Desligar a impressora e, em seguida, desligar a ficha de isqueiro do carregador para automóvel da tomada de acessório para automóvel. De seguida, ligar novamente a impressora e ligar a ficha de isqueiro.
 - Modo de carregamento desligado:

Desligar a impressora e, em seguida, desligar a ficha de isqueiro do carregador para automóvel da tomada de acessório para automóvel e ligá-la novamente.

◆ Outros

- O tempo de carregamento depende da temperatura ambiente e do nível de tensão da bateria.

Normalmente, demora cerca de 4 horas a carregar totalmente quando a bateria não tem carga.

- O carregador para automóvel pode ficar um pouco quente quando em uso. Isto é normal e não é um defeito.
- O carregamento pode não começar se voltar a ligar a ficha de isqueiro do carregador para automóvel a uma tomada imediatamente após a desligar.

Nesse caso, desligar a ficha CC do carregador para automóvel do conector de energia da impressora e continuar da ligação da ficha CC.

17. CARREGAMENTO POR CARREGADOR DE BATERIA

A bateria pode ser carregada usando o carregador de bateria.

Existem 2 carregadores de bateria: um é "PWC-A071-A1" que pode carregar 1 bateria e o outro é um carregador de bateria quad "PWC-A074-A1" que pode carregar, no máximo, 4 baterias.

Para usar o carregador de bateria, é necessário um adaptador CA adequado.

O adaptador CA para o carregador de bateria quad necessita do cabo CA especificado.

O carregador de bateria, o carregador de bateria quad, o adaptador CA e o cabo CA para o carregador de bateria quad são acessórios opcionais. Consultar "20 ESPECIFICAÇÕES" e "21 ACESSÓRIOS E CONSUMÍVEIS" e certificar-se de comprar os nossos acessórios especificados listados nestas referências.

NOTA

- ◆ A bateria deve ser carregada a uma temperatura de 0 °C a 40 °C (32 °F a 104 °F).
- ◆ Manter o terminal do carregador de bateria sem poeira e objetos metálicos.
- ◆ NÃO instalar a bateria ao instalar/remover o adaptador CA.
- ◆ Após usar o carregador de bateria, desligar o adaptador CA e o cabo CA da tomada.
- ◆ Retirar a bateria após carregar.
- ◆ NÃO ligar o carregador para automóvel ao carregador de bateria.

■ Cada peça do carregador de bateria



Figura 17-1 Cada peça do carregador de bateria

1 Conector de energia

A ficha CC do adaptador CA está ligada.

2 LED

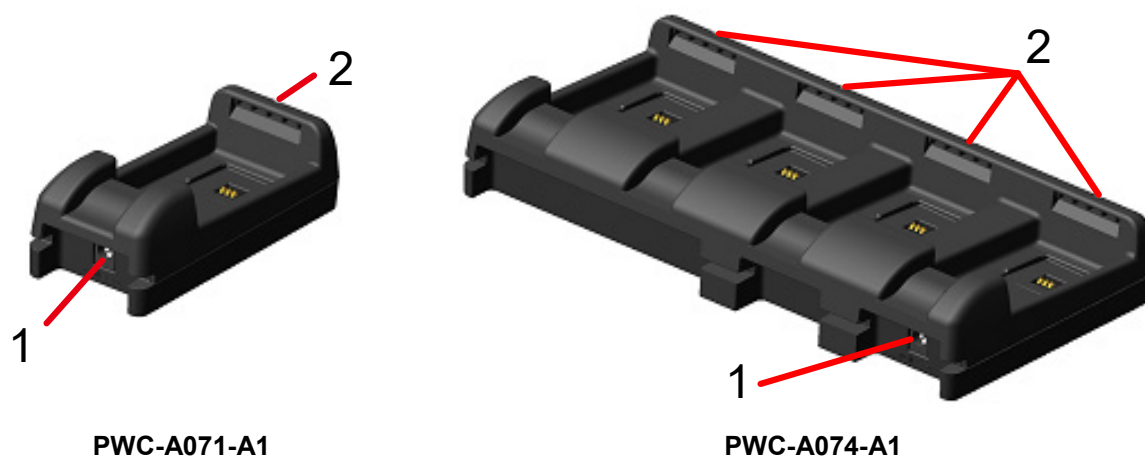
O LED apresenta o estado ativado.

■ Indicação LED do carregador de bateria

Tabela 17-1 Estado do carregador da bateria

Estado da bateria	LED	
	Cor	Padrão de iluminação
Bateria não instalada	Verde	Lig
Carregamento concluído	Verde	Lig
A carregar	Laranja	Lig
Erro de temperatura da bateria em carregamento	Vermelho	Pisca-2
Erro de instalação da bateria	Vermelho	Pisca-3
Erro de bateria	Vermelho	Pisca-4
Erro de hardware	Vermelho	Lig

Tabela 17-2 Padrão do pisca do LED

Estado	Padrão
Pisca-2	
Pisca-3	
Pisca-4	

■ Ligação do carregador de bateria e do adaptador CA

Esta secção descreve como ligar o carregador de bateria PWC-A071-A1 e o adaptador CA PW-F1215-W1-xx1.

Ligar o cabo CA ao adaptador CA para o carregador de bateria quad PW-D0940-W2 ao usar o carregador de bateria quad PWC-A074-A1.

Quando a bateria já estiver instalada, retirá-la do carregador de bateria.

- (1) Ligar a ficha CC do adaptador CA ao conector de energia do carregador de bateria.
Fixar o cabo do adaptador CA na ranhura do carregador de bateria, como mostrado na Figura 17-3.
(O cabo pode ser fixado na ranhura esquerda ou direita).
- (2) Ligar a ficha CA do adaptador CA a uma tomada.
O LED do carregador de bateria muda de desligado para verde.



Figura 17-2 Ligação do carregador de bateria e adaptador CA



Figura 17-3 Fixação do cabo

■ Carregamento da bateria por carregador de bateria

Esta secção descreve como carregar a bateria através do carregador de bateria PWC-A071-A1. A bateria deve ser instalada no carregador de bateria na direção mostrada na Figura 17-4. A bateria não pode ser instalada se for introduzida na direção errada.



Figura 17-4 Orientação da bateria

(1) Introduzir a patilha "a" da bateria na ranhura "A" do carregador de bateria.

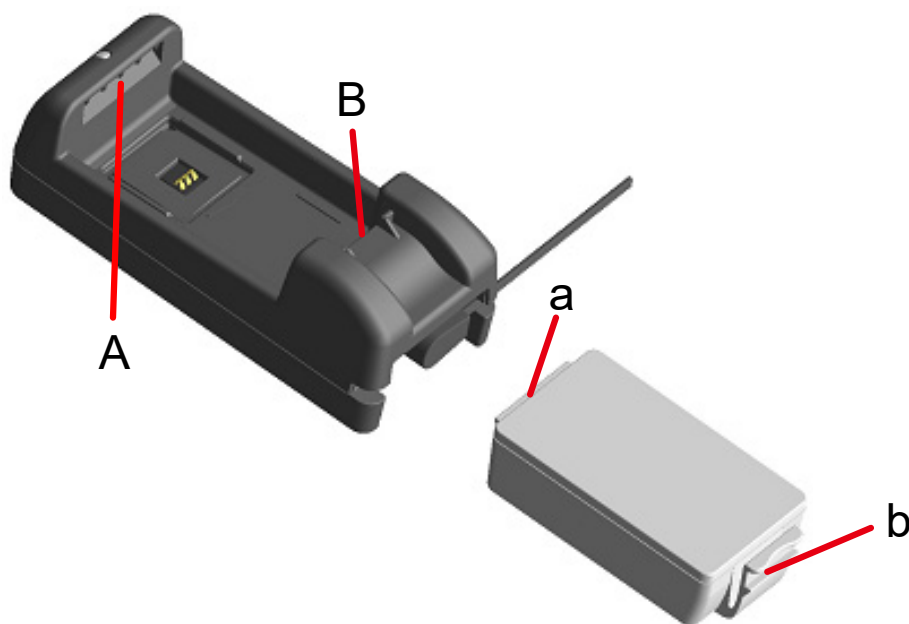

Figura 17-5 Instalação da bateria (1)

- (2) Pressionar a bateria na direção da seta na Figura 17-6 até a patilha "b" da bateria ficar presa na ranhura "B" do carregador de bateria.

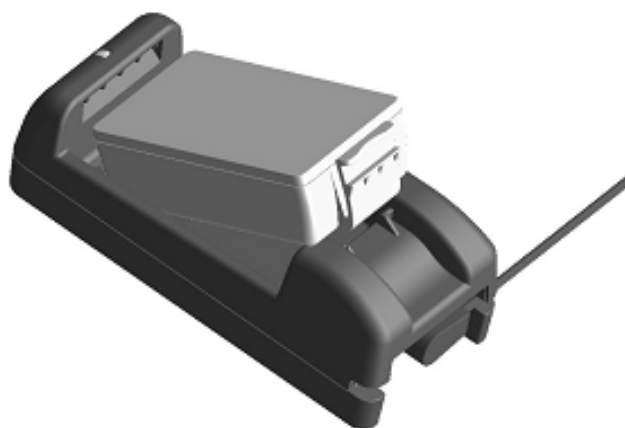

Figura 17-6 Instalação da bateria (2)

- (3) Certificar-se de que a bateria está instalada corretamente na impressora.
- Assegurar-se de que a patilha "a" da bateria é introduzida na ranhura "A" do carregador de bateria.
 - Assegurar-se de que a patilha "b" da bateria está presa na ranhura "B" do carregador de bateria.
- (4) O LED do carregador de bateria muda para laranja e, de seguida, o carregamento inicia. Durante o carregamento, o POWER LED continua aceso a laranja. Se o LED não ficar laranja, instalar novamente a bateria. Caso o LED não fique laranja mesmo que a bateria seja novamente instalada, tomar uma medida em conformidade com "Procedimento para processamento de erros".
- (5) Quando o carregamento está concluído, o LED do carregador de bateria muda para verde. Pressionar a alavanca "c" da bateria na direção da seta 1 na Figura 17-7 e retirar a bateria puxando na direção da seta 2. Não há problema caso a bateria seja removida durante o carregamento. Caso ocorra um erro de instalação da bateria ou um erro de bateria durante o carregamento, o LED começa a piscar a vermelho. Quando isso acontecer, tomar uma medida de acordo com "Procedimento para processamento de erros".



Figura 17-7 Remoção da bateria do carregador de bateria

DICA

- O tempo de carregamento depende da temperatura ambiente e do nível de tensão da bateria. Normalmente, ao usar o carregador de bateria "PWC-A071-A1", demora cerca de 4 horas a carregar totalmente quando a bateria não tem carga. Ao usar o carregador de bateria quad "PWC-A074-A1", demora cerca de 5 horas.
- O carregador de bateria e o adaptador CA podem ficar um pouco quentes quando em uso. Isto é normal e não é um defeito.

■ Procedimento para processamento de erros

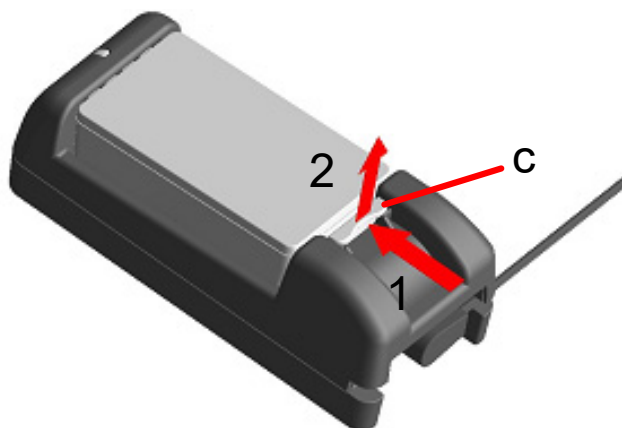
Tabela 17-3 Procedimento para processamento de erros

Fenómeno	Causa possível	Ação corretiva
O LED não se acende	O carregador de bateria não se liga à fonte de alimentação.	Ligar fixamente o adaptador CA e o cabo CA.
	Falha do adaptador CA ou o cabo CA está quebrado.	Substituir o adaptador CA ou cabo CA por um novo.
	Falha do carregador de bateria.	Substituir o carregador de bateria por um novo.
O LED acende-se mas não a verde sem a bateria instalada	Falha do carregador de bateria.	Substituir o carregador de bateria por um novo.
O LED apresenta erro de temperatura em carregamento	A temperatura da bateria está fora do intervalo de temperatura de funcionamento (carregamento).	O carregamento da impressora continua automaticamente quando a temperatura da bateria entra no intervalo de temperatura de funcionamento (carregamento). Aguardar um pouco no local onde a temperatura ambiente é 0 °C a 40 °C (32 °F a 104 °F).
O LED apresenta erro de instalação da bateria	A bateria está instalada incorretamente.	Instalar novamente a bateria de forma correta.
	Falha de contacto do terminal.	Retirar a bateria do carregador de bateria, limpar o terminal e voltar a instalar.
	Falha da bateria.	Substituir a bateria por uma nova.
O LED apresenta erro de bateria	Falha da bateria.	Substituir a bateria por uma nova.
O LED apresenta erro de hardware	Falha do carregador de bateria ou adaptador CA.	Substituir o carregador de bateria ou adaptador CA por um novo.

■ Montagem na parede

Este carregador de bateria pode ser montado numa parede através dos orifícios inferiores, como mostrado na Figura 17-8.

- Parafuso recomendado: parafuso de cabeça cilíndrica 3 mm
(forma da cabeça: \varnothing 5,5 mm, tamanho da cabeça: 2 mm)

Tamanho de montagem



Figura 17-8 Parte inferior do carregador de bateria

NOTA

- ◆ Verificar o local e o material/estrutura da parede e, em seguida, instalar o carregador de bateria de forma segura. Podem ocorrer lesões ou danos materiais devido a queda.

18. MANUTENÇÃO DA IMPRESSORA

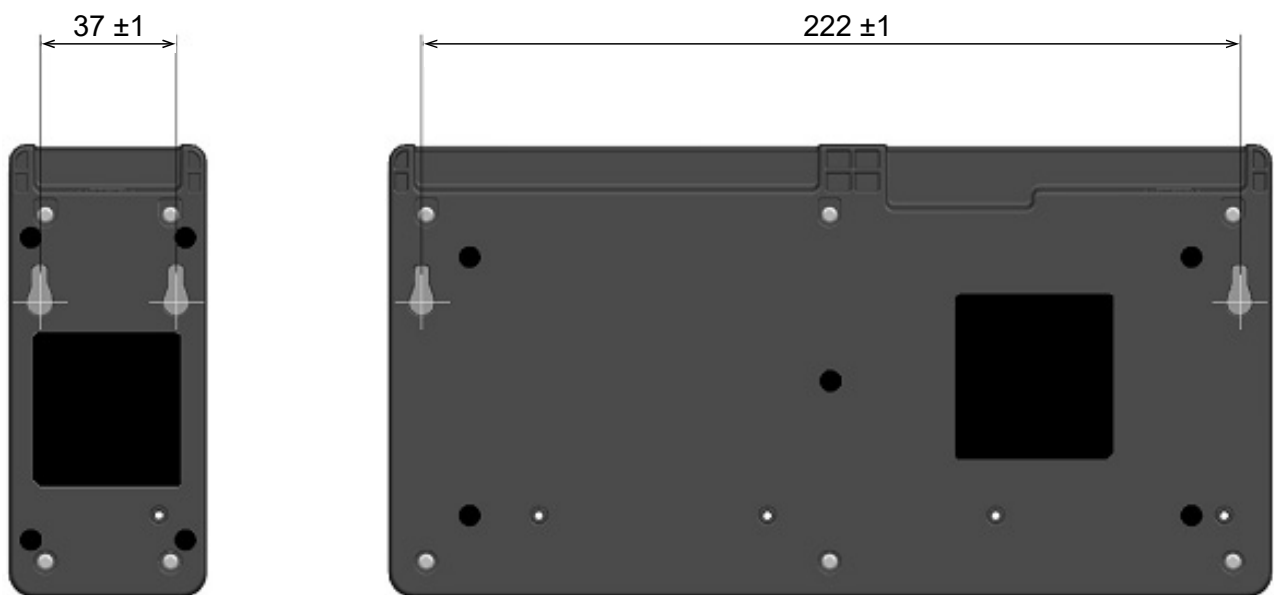
A cabeça térmica da impressora não requer uma manutenção por parte do utilizador. Quando se acumula pó de papel, a limpeza da cabeça térmica pode ajudar a manter a qualidade da impressão durante um período de tempo alargado.

■ Limpeza da cabeça térmica/cilindro

- (1) Desligar a impressora.
- (2) Retirar a bateria da impressora.
- (3) Abrir a tampa do papel.
- (4) Limpar a cabeça térmica e/ou o cilindro com um cotonete humedecido com uma pequena quantidade de álcool etílico. (Consultar a Figura 18-1).



Figura 18-1 Limpeza da cabeça térmica/cilindro

- (5) Esperar até que todo o álcool etílico remanescente na cabeça térmica e no cilindro seque completamente e, de seguida, fechar a tampa de papel.

NOTA

- ◆ Limpar a cabeça térmica depois de arrefecer.
- ◆ Certificar-se de limpar a cabeça térmica com um cotonete de algodão ou outro material macio.
- ◆ A impressora tem 2 cortadores de papel na saída de papel: um no lado da impressora e o outro no lado da tampa de papel. Ter cuidado para não cortar os dedos nos cortadores de papel durante a limpeza.
- ◆ NÃO tocar na engrenagem do cilindro. Ao fazer isso, poderá causar perda de qualidade da impressão ou danos.

19. RESOLUÇÃO DE PROBLEMAS

Verificar os seguintes pontos antes de solicitar a reparação:

■ A energia não liga

- Está a ser usada a bateria especificada?
- A bateria tem carga suficiente?
- A bateria está instalada corretamente?

■ A impressora não imprime nem liga

- O cabo USB está ligado corretamente?
- As especificações do cabo USB estão em conformidade com as especificações deste manual?
- A interface utilizada está em conformidade com a impressora?
- O estado de comunicação Bluetooth/LAN sem fios está normal?
- As condições de comunicação entre a impressora e o dispositivo anfitrião são as corretas?
- Está a ser usado o papel térmico especificado? A orientação do papel (superfície/costas) é a correta?

■ É apresentado um erro

- Consultar "7 INDICADORES LED DA IMPRESSORA".
- As definições de função da impressora são as corretas?

■ A bateria não pode ser instalada

- A bateria está ligada corretamente?
- Está a ser usada a bateria especificada?

■ A bateria esgota-se rapidamente mesmo quando tem carga

- A bateria foi carregada corretamente?
- Se a bateria tiver sido carregada corretamente, mas não dura muito tempo, está praticamente obsoleta. Substituir por uma nova.

20. ESPECIFICAÇÕES

■ Especificações da impressora

Item	Especificações
Modelo	MP-B30-B02JK1 (modelo Bluetooth) MP-B30-W02JK1x (modelo LAN sem fios)
Método de impressão	Impressão térmica
Densidade de ponto	8 pontos/mm
Largura do papel/largura de impressão (Número de pontos reais)	80 mm/72 mm (576 pontos)
Número de caracteres por linha ^{*1}	24 pontos × 12 pontos 48 dígitos 16 pontos × 8 pontos 72 dígitos
Tamanho do carácter (A × L)	1 byte: A 24 pontos × L 12 pontos, A 16 pontos × L 8 pontos 2 byte: A 24 pontos × L 24 pontos, A 16 pontos × L 16 pontos
Velocidade de impressão máx.	127 mm/s
Temperatura de funcionamento	-20 °C a 55 °C (-4 °F a 131 °F)
Humidade relativa ^{*2}	HR de 10 % a 90 %
Dimensões (L × P × A)	105 mm × 126 mm × 58 mm
Peso	Aprox. 395 g (incluindo a bateria, excluindo o papel térmico)

*1: este é o valor numérico quando o espaçamento de caracteres é 0 pontos.

*2: a humidade garantida a cada temperatura encontra-se dentro do intervalo apresentado na Figura 20-1.



Figura 20-1 Temperatura de funcionamento e intervalo de humidade (impressão)

■ Especificações da bateria

(acessórios especificados)

Item	Especificações
Modelo	BP-A0720-B1
Bateria	Lítio-íão
Tensão nominal	CC 7,2 V
Capacidade nominal	1950 mAh
Temperatura de funcionamento	-20 °C a 55 °C (-4 °F a 131 °F) (impressão) 0 °C a 40 °C (32 °F a 104 °F) (carregamento)
Peso	Aprox. 125 g

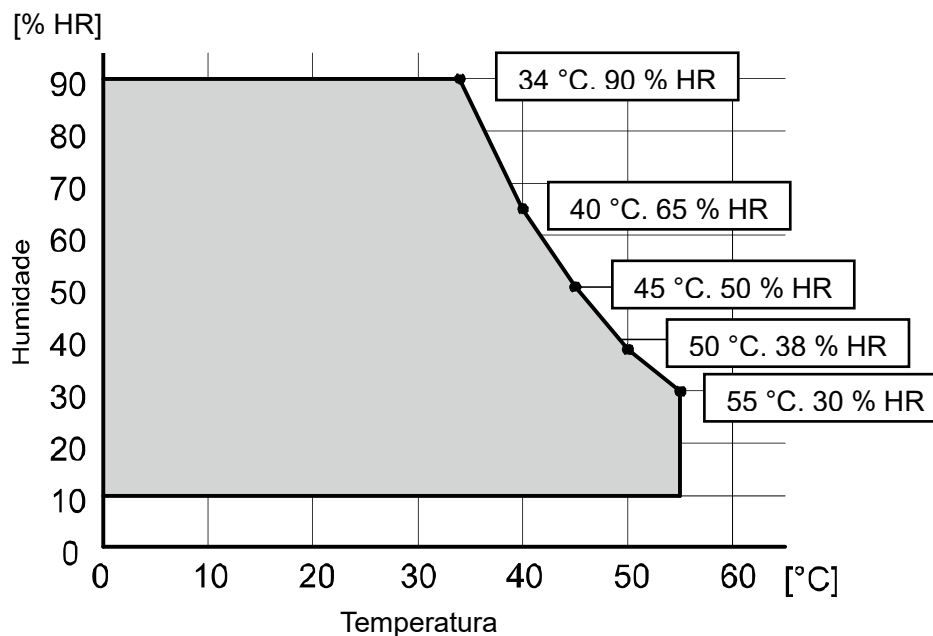
■ Especificações da base

(acessórios especificados)

Item	Especificações
Modelo	CDL-B02K-1
Adaptador CA especificado	PW-F1215-W1-xx1*
Temperatura de funcionamento	0 °C a 40 °C (32 °F a 104 °F)
Dimensões (L × P × A)	115,2 mm × 143,2 mm × 60,7 mm
Peso	Aprox. 130 g

*: o modelo varia por país/região. Consultar "Destinos de venda".

■ Especificações do carregador da bateria

(acessórios especificados)

Item	Especificações
Modelo	PWC-A071-A1
Tensão de entrada	CC 9,0 V a 12,0 V
Adaptador CA especificado	PW-F1215-W1-xx1*
Bateria especificada	BP-A0720-B1
Temperatura de funcionamento	0 °C a 40 °C (32 °F a 104 °F)
Dimensões (L × P × A)	54,0 mm × 123,0 mm × 41,3 mm
Peso	Aprox. 82 g

*: o modelo varia por país/região. Consultar "Destinos de venda".

■ Especificações do carregador de bateria quad especificado

(acessórios especificados)

Item	Especificações
Modelo	PWC-A074-A1
Tensão de entrada	CC 9,0 V
Adaptador CA especificado	PW-D0940-W2
Bateria especificada	BP-A0720-B1
Temperatura de funcionamento	0 °C a 40 °C (32 °F a 104 °F)
Dimensões (L × P × A)	240,0 mm × 123,0 mm × 41,3 mm
Peso	Aprox. 304 g

■ Especificações do adaptador CA

(para impressora, base e carregador de bateria)

(acessórios especificados)

Item	Especificações
Modelo	PW-F1215-W1-xx1*1
Tensão de entrada	CA 100 V a 240 V, 50/60 Hz
Potência nominal	CC 12,0 V, 1,5 A
Temperatura de funcionamento	0 °C a 40 °C (32 °F a 104 °F)
Dimensões (L × P × A)	32,6 mm × 69,0 mm × 75,2 mm*2
Peso	Aprox. 120 g

*1: o modelo varia por país/região. Consultar "Destinos de venda".

*2: excluindo o cabo.

■ Especificações do adaptador CA

(para carregador de bateria quad)

(acessórios especificados)

Item	Especificações
Modelo	PW-D0940-W2
Cabo CA especificado	CB-xxxx-xxx-E*1
Tensão de entrada	CA 100 V a 240 V, 50/60 Hz
Potência nominal	CC 9,0 V, 4 A
Temperatura de funcionamento	0 °C a 40 °C (32 °F a 104 °F)
Dimensões (L × P × A)	53,0 mm × 114,0 mm × 37,0 mm*2
Peso	Aprox. 318 g

*1: o modelo varia por país/região. Consultar "Destinos de venda".

*2: excluindo o cabo.

■ Especificações do carregador para automóvel (acessórios especificados)

Item	Especificações
Modelo	CC-A12-A1
Tensão de entrada	CC 12,0 V, CC 24,0 V
Potência nominal	CC 12,0 V, 1,5 A
Temperatura de funcionamento	0 °C a 40 °C (32 °F a 104 °F)
Dimensões (L × P × A)	107,0 mm × 38,0 mm × 20,4 mm*
Peso	Aprox. 70 g

*: excluindo o cabo.

■ Especificações do cabo USB especificado (acessórios especificados)

Item	Especificações
Modelo	IFC-U04-1
Cor	Preto
Comprimento	Aprox. 1000 mm
Ficha C1	Ficha de série "A"
Ficha C2	Ficha de série "micro-B"

■ Especificações da interface

Especificações da interface USB

Item	Especificações
Versão	Ver. 2.0
Modo de transmissão de dados da impressora	Transferência em massa (12 Mbps)

Especificações da interface Bluetooth

Item	Especificações
Versão	Ver. 4.1
Categoria de potência de transmissão	Classe 2
Perfil	SPP, iAP2

Especificações da interface LAN sem fios

Item	Especificações
Norma de comunicação	802.11b/g/n, 802.11a/n
Configuração de rede	Infraestrutura
Tipo de estação	Ponto de acesso (modo AP simples), cliente (modo de cliente)
Certificação/criptação	
Segurança :	Nenhuma, WEP*, WPA-PSK, WPA2-PSK, WPA-Enterprise*, WPA2-Enterprise*
EAP :	EAP-TTLS*, PEAP*

*: apenas modo de cliente

Especificações da etiqueta NFC

Item	Especificações
Padrão de comunicação	ISO14443 tipo A
Frequência	13,56 MHz

■ Destinos de venda

Os destinos de venda da impressora estão indicados abaixo.

País/região* ¹	Modelo Bluetooth	Modelo LAN sem fios* ²
Japão	MP-B30-B02JK1	MP-B30-W02JK1J
EUA, Canadá		MP-B30-W02JK1U
UE, AELC, Reino Unido		MP-B30-W02JK1E
Turquia		

*1: consultar o seu representante de vendas SII quando pretender operar os produtos noutros países/regiões que não os listados acima.

*2: o modelo varia por país/região.

Os destinos de venda dos acessórios especificados estão indicados abaixo.

País/região*	Bateria	Base	Carregador de bateria	Carregador de bateria quad	Carregador para automóvel
Japão	BP-A0720-B1	CDL-B02K-1	PWC-A71-A1	PWC-A074-A1	CC-A12-A1
EUA, Canadá					
UE, AELC, Reino Unido					
Turquia					

*: consultar o seu representante de vendas SII quando pretender operar os produtos noutros países/regiões que não os listados acima.

País/região* ¹	Para impressora, base, carregador de bateria	Para carregador de bateria quad	
	Adaptador CA* ²	Adaptador CA	Cabo CA* ²
Japão	PW-F1215-W1-US1	PW-D0940-W2	CB-JP04-18A-E
EUA, Canadá			CB-US04-18A-E
UE AELC	PW-F1215-W1-EU1		CB-CE01-18B-E
Turquia			
Reino Unido	PW-F1215-W1-GB1		CB-UK01-20A-E

*1: consultar o seu representante de vendas SII quando pretender operar os produtos noutros países/regiões que não os listados acima.

*2: o modelo varia por país/região.

21. ACESSÓRIOS E CONSUMÍVEIS

■ Acessórios especificados

Nome	Modelo
Bateria*1	BP-A0720-B1
Base	CDL-B02K-1
Adaptador CA (para impressora, base e carregador de bateria)*1 *2	PW-F1215-W1-US1 PW-F1215-W1-EU1 PW-F1215-W1-GB1
Adaptador CA (para carregador de bateria quad)	PW-D0940-W2
Cabo CA (para PW-D0940-W2)*2	CB-JP04-18A-E CB-US04-18A-E CB-CE01-18B-E CB-UK01-20A-E
Carregador de bateria	PWC-A071-A1
Carregador de bateria quad	PWC-A074-A1
Carregador para automóvel	CC-A12-A1
Clip de cinto*1	BLT-B02-1
Alça de ombro	STR-A03-1
Acessório da alça	AMT-B30-1
Cabo USB*1	IFC-U04-1
Caixa de transporte	CVR-301-1

*1: incluído com a impressora quando é enviada da fábrica.

*2: a forma de uma tomada varia entre países. Confirme-a antes de usar.

■ Papel térmico especificado*1 *2

Modelo	Fabricante
TF50KS-EY	Nippon Paper
PD160R	Oji Paper
P220VBB-1	Mitsubishi Paper Mills.
Alpha400-2.1*3	Appvion
KT48PF	Papierfabrik August Koehler
P5046	Mitsubishi HiTec Paper

*1: não gerimos.

*2: usar o papel térmico cujo diâmetro máximo é 51 mm ou menos. Usar o papel térmico cuja largura máxima é igual ou inferior a 80 mm + 0,5 mm incluindo desvio de bobinagem.

*3: imprimir num ambiente de baixa temperatura (0 °C/32 °F ou inferior) pode causar impressões pouco claras. Ao utilizar num ambiente com temperatura baixa, selecionar "Qualidade 1" na Seleção de qualidade de impressão (MS2-3 a 4) das definições de função conforme necessário.

Consultar "11 DEFINIÇÕES DE FUNÇÃO" para conhecer o método de definição da função e consultar "22 LISTA DE DEFINIÇÕES MS" para conhecer a lista de conteúdos de definição do interruptor de memória.

Ao utilizar papel térmico diferente do especificado, não se garante a qualidade de impressão ou a vida útil indicada da cabeça térmica.

22. LISTA DE DEFINIÇÕES MS

: Valor predefinido

Definição geral 1

MS	Função	Valor	
		0	1
1-1	Seleção de interface (Interface)	USB	USB/sem fios
1-2	Seleção do modo Marca (Mark Mode)	Ativar	Desativar
1-3 a 5	Reservada	–	Fixo
1-6	Seleção de eliminação de dados quando ocorre um erro (Error Through)	Ativado	Desativado
1-7	Ativação automática por seleção CA (Auto Activation by AC)	Ativado	Desativado
1-8	Seleção de eliminação de dados em caso de memória intermédia de saída cheia (Response Data Discarding)	Ativado	Desativado

Definição geral 2

MS	Função	Valor	
		0	1
2-1	Seleção de desempenho de inicialização após definição do papel (Paper Set Handle)	Alimentação de formulário	Nenhuma
2-2	Seleção de comando em tempo real (Realtime Command)	Ativado	Desativado
2-3 a 4	Seleção de qualidade de impressão* ¹ (Print Quality)	01B: Qualidade 2 10B: Qualidade 1 11B: Padrão Que não aqueles acima: Proibição	
2-5 a 6	Seleção da luminosidade LED* ² (LED Brightness)	00B: Nível 1 01B: Nível 2 10B: Nível 3 11B: Nível 4	
2-7 a 8	Reservada	–	Fixo

- *1: Padrão : a velocidade de impressão é a mais elevada das 3 opções. A qualidade de impressão é normal.
Qualidade 1 : a velocidade de impressão é inferior a "Padrão" apenas num ambiente de temperatura baixa, mas a qualidade de impressão do papel térmico especificado num ambiente de temperatura baixa pode ser otimizada.
Qualidade 2 : a velocidade de impressão é inferior independentemente da temperatura ambiente, mas a precisão de leitura do código de barras em escada e o código de barras de 2 dimensões é mais certa.

- *2: a luminosidade mínima é de nível 1 e a luminosidade máxima é de nível 4.

Definição geral 4

MS	Função	Valor	
		0	1
4-1 a 8	Seleção de densidade de impressão (Print Density)	01000110B: 70 % 01001011B: 75 % 01010000B: 80 % 01010101B: 85 % 01011010B: 90 % 01011111B: 95 % 01100100B: 100 % 01101001B: 105 % 01101110B: 110 % 01110011B: 115 % 01111000B: 120 % 01111101B: 125 % 10000010B: 130 %	

Definição geral 5

MS	Função	Valor	
		0	1
5-1 a 8	Seleção de papel térmico (Thermal Paper)	00000000B: TF50KS-EY 00000001B: PD160R 00000010B: P220VBB-1 00000011B: Alpha400-2.1 00000100B: KT48PF 00000101B: P5046 Que não aqueles acima: Proibição	

Definição do tempo de desativação automática

MS	Função	Valor	
		0	1
7 a 8	Definição do tempo de desativação automática (Auto Power Off Time) MS7 : 8 bits inferiores MS8 : 8 bits superiores	Definido em segundos (Total de 8 bits superiores e 8 bits inferiores: 0 a 65.535 segundos, 0: definir para 0 desativa a desativação automática)	

Definição geral 9

MS	Função	Valor	
		0	1
9-1	Seleção de resposta de estado automático (Auto Status Back)	Ativado	Desativado
9-2	Seleção de resposta inicializada (Init. Response)	Ativado	Desativado
9-3 a 8	Reservada	–	Fixo
	Reservada	–	Fixo
	Reservada	–	Fixo
	Reservada	–	Fixo
	Reservada	–	Fixo
	Reservada	–	Fixo

Definição geral 13

MS	Função	Valor	
		0	1
13-1	Sistema de código Kanji (Kanji Code)	Código Shift-JIS	Código JIS
13-2	Seleção da função de inversão 180° (Reverse Function)	Ativado	Desativado
13-3 a 8	Reservada	–	Fixo
	Reservada	–	Fixo
	Reservada	–	Fixo
	Reservada	–	Fixo
	Reservada	–	Fixo
	Reservada	–	Fixo

Definição de carácter internacional

MS	Função	Valor	
		0	1
15	Seleção de carácter internacional (International Character)	00000000B: EUA 00000001B: França 00000010B: Alemanha 00000011B: Reino Unido 00000100B: Dinamarca I 00000101B: Suécia 00000110B: Itália 00000111B: Espanha I 00001000B: Japão 00001001B: Noruega 00001010B: Dinamarca II 00001011B: Espanha II 00001100B: América Latina 00001101B: Proibição 00001110B: Proibição 00001111B: Proibição 00010000B: Proibição 00010001B: Arábia Saudita Que não aqueles acima: Proibição	

Definição da tabela de códigos de caracteres

MS	Função	Valor	
		0	1
16	Definição da tabela de códigos de caracteres (Character Code Table)	00000000B: EUA, Europa padrão (página de código 437) 00000001B: Catacana 00000010B: Multilingue (página de código 850) 00000011B: Português (página de código 860) 00000100B: Francês canadiano (página de código 863) 00000101B: Nórdico (página de código 865) 00001101B: Turco (página de código 857) 00001110B: Grego (página de código 737) 00010000B: Latim (página de código 1252) 00010001B: Russo (página de código 866) 00010010B: Europa do leste (página de código 852) 00010011B: Europeu (página de código 858) 00100010B: Cirílico (página de código 855) 00100101B: Árabe (página de código 864) 00101101B: Europa central (página de código 1250) 00101110B: Cirílico (página de código 1251) 00101111B: Grego (página de código 1253) 00110000B: Turco (página de código 1254) 11111111B: Página do utilizador Que não aqueles acima: Proibição	

Compensação da posição da marca

MS	Função	Valor	
		0	1
21 a 22	Compensação da posição da marca MS21 : 8 bits inferiores MS22 : 8 bits superiores	Total de 8 bits superiores e 8 bits inferiores: 0 a 2400 pontos (Predefinição: 160)	

Definição do comprimento de alimentação de papel para
deteção de marca

MS	Função	Valor	
		0	1
23 a 24	Comprimento de alimentação de papel para deteção de marca MS23 : 8 bits inferiores MS24 : 8 bits superiores	Total de 8 bits superiores e 8 bits inferiores: 1 a 2400 pontos (Predefinição: 2400)	

Valor limite de deteção de marca

MS	Função	Valor	
		0	1
25-1 a 8	Valor limite de deteção de marca	01H a FEH (Predefinição: 80H)	



Seiko Instruments Inc.
1-8, Nakase, Mihama-ku, Chiba-shi,
Chiba 261-8507, Japão
Print System Division
Telefone: +81-43-211-1106
Fax: +81-43-211-8037

Seiko Instruments USA Inc.
Thermal Printer Div.
21221 S. Western Avenue, Suite 250, Torrance, CA 90501, EUA
Telefone: +1-310-517-7778 Fax: +1-310-517-7779

Seiko Instruments GmbH (Operador económico)
Siemensstrasse 9, D-63263 Neu-Isenburg, Alemanha
Telefone: +49-6102-297-0 Fax: +49-6102-297-50100
info@seiko-instruments.de

Seiko Instruments Trading (H.K.) Ltd.
7/F, Ying Tung Industrial Building, 802 Lai Chi Kok Road, Kowloon, Hong Kong
Telefone: +852-2494-5111 Fax: +852-2424-0901

Seiko UK Ltd. (Representante Autorizado no Reino Unido)
SC House, Vanwall Road, Maidenhead, Berkshire, SL6 4UW

Página de transferências: <https://www.sii.co.jp/sps/eg/download/index.html>

(As especificações estão sujeitas a alterações sem aviso prévio).