



MANUALE DELL'UTENTE

Stampante termica

SERIE MP-B30

Leggere attentamente questo MANUALE DELL'UTENTE prima di utilizzare la stampante.

Tenere il presente MANUALE DELL'UTENTE in un luogo facilmente accessibile.

Seiko Instruments Inc.

Rev.01 Marzo 2019
Rev.02 Maggio 2019
Rev.03 Settembre 2021
Rev.04 Settembre 2024

Copyright ©2019-2024 di Seiko Instruments Inc.

Tutti i diritti riservati.

Le informazioni qui contenute sono di proprietà di SII e se ne vieta la riproduzione totale o parziale senza previa approvazione per iscritto da parte di SII.

SII si riserva il diritto di apportare modifiche alle specifiche e ai materiali qui contenuti senza preavviso e non si riterrà responsabile per eventuali danni (anche consequenziali) causati dall'utilizzo dei materiali presentati, inclusi, a titolo esemplificativo e non esaustivo, errori tipografici, aritmetici e degli elenchi.

SII ● è un marchio commerciale di Seiko Instruments Inc.

Apple®, iPhone®, iPad® e iPod® sono marchi commerciali di Apple Inc.

Bluetooth® è un marchio commerciale registrato di Bluetooth SIG, Inc.

Il simbolo N è un marchio o un marchio registrato di NFC Forum, Inc. negli Stati Uniti e in altri Paesi.

Android™ è un marchio commerciale di Google LLC.

IOS è un marchio commerciale o marchio commerciale registrato di Cisco negli Stati Uniti e in altri paesi ed è utilizzato su licenza.

Tutti gli altri marchi commerciali sono di proprietà delle rispettive società.

Direttive CE e standard applicabili

Prodotto: Stampante termica MP-B30-Bx

Direttiva: Titolo

2014/53/UE Direttiva sulle apparecchiature radio

2011/65/UE (Direttiva Delegata (UE) 2015/863 Della Commissione)

Direttiva sulla restrizione dell'uso di determinate sostanze pericolose (RoHS)

Standard

EN 301 489-1

EN 301 489-17

EN 300 328

EN 62368-1

EN IEC 63000

Prodotto: Stampante termica MP-B30-Wx

Direttiva: Titolo

2014/53/UE Direttiva sulle apparecchiature radio

2011/65/UE (Direttiva Delegata (UE) 2015/863 Della Commissione)

Direttiva sulla restrizione dell'uso di determinate sostanze pericolose (RoHS)

Standard

EN 301 489-1

EN 301 489-17

EN 300 328

EN 301 893

EN 301 440

EN 62368-1

EN 50566

EN IEC 63000



Restrizioni: Il funzionamento nella banda MHz 5150-5350 è limitato esclusivamente ad ambienti interni.
Questo prodotto deve essere utilizzato solo con la tensione nominale di ciascun paese.

Prodotto: Adattatore CA PW-F1215-W1

<u>Direttiva:</u>	<u>Titolo</u>
2014/30/UE	Direttiva CE sulla compatibilità elettromagnetica
2014/35/UE	Direttiva CE sulla bassa tensione
2011/65/UE (Direttiva Delegata (UE) 2015/863 Della Commissione)	Direttiva sulla restrizione dell'uso di determinate sostanze pericolose (RoHS)

Standard

EN 55032 Classe B
EN 61000-3-2
EN 61000-3-3
EN 55024
EN 62368-1
EN IEC 63000

Prodotto: Adattatore CA PW-D0940-W2

<u>Direttiva:</u>	<u>Titolo</u>
2014/30/UE	Direttiva CE sulla compatibilità elettromagnetica
2014/35/UE	Direttiva CE sulla bassa tensione
2011/65/UE (Direttiva Delegata (UE) 2015/863 Della Commissione)	Direttiva sulla restrizione dell'uso di determinate sostanze pericolose (RoHS)

Standard

EN 55032 Classe B
EN 61000-3-2
EN 61000-3-3
EN 55024
EN 62368-1
EN IEC 63000

Prodotto: Caricabatterie PWC-A071-A1

<u>Direttiva:</u>	<u>Titolo</u>
2014/30/UE	Direttiva CE sulla compatibilità elettromagnetica
2011/65/UE (Direttiva Delegata (UE) 2015/863 Della Commissione)	Direttiva sulla restrizione dell'uso di determinate sostanze pericolose (RoHS)

Standard

EN 55032 Classe A
EN 61000-3-2
EN 61000-3-3
EN 55024
EN IEC 63000

Prodotto: Caricabatterie PWC-A074-A1

<u>Direttiva:</u>	<u>Titolo</u>
2014/30/UE	Direttiva CE sulla compatibilità elettromagnetica
2011/65/UE (Direttiva Delegata (UE) 2015/863 Della Commissione)	Direttiva sulla restrizione dell'uso di determinate sostanze pericolose (RoHS)

Standard

EN 55032 Classe A
EN 61000-3-2
EN 61000-3-3
EN 55024
EN IEC 63000

1. INTRODUZIONE

Il presente manuale descrive l'utilizzo della stampante termica MP-B30 (di seguito denominata stampante), della batteria, dell'adattatore CA, del cavo CA, del cradle, del caricatore per auto e del caricabatterie.

Leggere attentamente "2 PRECAUZIONI DI SICUREZZA" e "3 PRECAUZIONI D'USO" prima di utilizzare i prodotti e maneggiarli in modo sicuro e corretto.



Tenere il presente manuale in un luogo facilmente accessibile.

Il presente manuale è costituito dalle seguenti sezioni.

1. INTRODUZIONE	1
2. PRECAUZIONI DI SICUREZZA	2
3. PRECAUZIONI D'USO	7
4. OPERAZIONI PRELIMINARI	11
5. IDENTIFICAZIONE DEL TIPO DI MODELLO	13
6. CIASCUN COMPONENTE DELLA STAMPANTE	14
7. INDICAZIONI LED DELLA STAMPANTE	17
8. INSERIMENTO DELLA BATTERIA	21
9. CARICAMENTO DELLA CARTA TERMICA	24
10. STAMPA DI PROVA	28
11. IMPOSTAZIONE DELLE FUNZIONI	33
12. COLLEGAMENTO AL DISPOSITIVO HOST	37
13. INSTALLAZIONE DELLA CLIP DA CINTURA/TRACOLLA	41
14. CARICA DELLA BATTERIA	46
15. CARICA TRAMITE CRADLE	51
16. CARICA TRAMITE IL CARICATORE PER AUTO	55
17. CARICA TRAMITE IL CARICABATTERIE	61
18. MANUTENZIONE DELLA STAMPANTE	68
19. RISOLUZIONE DEI PROBLEMI	69
20. SPECIFICHE	70
21. ACCESSORI E PARTI CONSUMABILI	75
22. ELENCO DI IMPOSTAZIONI MS	76

2. PRECAUZIONI DI SICUREZZA

Nelle presenti PRECAUZIONI DI SICUREZZA, i seguenti simboli vengono utilizzati per garantire un uso sicuro e corretto dei prodotti ed evitare di danneggiare i dispositivi.

 AVVERTENZA	La mancata osservanza delle istruzioni contrassegnate con questo simbolo potrebbe causare gravi lesioni personali o decesso.
 ATTENZIONE	La mancata osservanza delle istruzioni contrassegnate con questo simbolo potrebbe causare lievi lesioni personali o danni materiali.

■ Simboli



Il simbolo indica informazioni a cui prestare attenzione (compresi pericolo e avvertenze).



Il simbolo indica informazioni sulle procedure proibite.



indica "Smontaggio proibito".



Il simbolo indica informazioni sulle procedure obbligate o indicate.























indica "Scollegare la spina di alimentazione dalla presa".







PRECAUZIONI D'USO

Con il termine "prodotti" si intende collettivamente la stampante, la batteria, l'adattatore CA, il cavo CA, il cradle, il caricatore per auto e il caricabatterie.





AVVERTENZA

Non tentare mai di effettuare le operazioni riportate di seguito. La mancata osservanza delle istruzioni comporta incendi, scosse elettriche o incidenti.	
	NON smontare o ricostruire i prodotti.
	Prestare attenzione a non versare liquidi sul prodotto.
	NON toccare i prodotti con le mani bagnate.
	NON inserire oggetti estranei, ad esempio un pezzo di metallo o liquidi, all'interno dei prodotti.
	Tenere i morsetti dei prodotti, il connettore di alimentazione, la spina CA, la spina CC e la spina accendisigari lontani da polvere e oggetti metallici.
	NON toccare i morsetti dei prodotti, il connettore di alimentazione, la spina CA, la spina CC e la spina accendisigari. Per evitare cortocircuiti, impedire che i morsetti dei prodotti, il connettore di alimentazione, la spina CA, la spina CC e la spina accendisigari vengano a contatto con un conduttore come il metallo.
	Assicurarsi che la spina CA, la spina CC e la spina accendisigari siano inserite nelle prese quando si utilizzano i prodotti.
	NON danneggiare il cavo CA, la spina CA, la spina CC e la spina accendisigari. NON piegare, tirare o torcere con forza il cavo e non poggiare sopra oggetti pesanti.
	Utilizzare la stampante esclusivamente con la batteria, l'adattatore CA, il cavo CA, il cradle e il caricatore per auto specificati.
	Utilizzare l'adattatore CA esclusivamente per la stampante o il caricabatterie specificati.
	NON collegare un cavo CA diverso da quello specificato con l'adattatore CA.
	Utilizzare il caricabatterie esclusivamente con la batteria, l'adattatore CA e il cavo CA specificati.
	NON collegare il caricatore per auto al caricabatterie.
	NON utilizzare l'adattatore CA e il caricatore per auto con una tensione diversa da quella specificata.
	NON caricare la batteria con una stampante o un caricabatterie diversi da quelli specificati.



	Assicurarsi di caricare la batteria nell'intervallo di temperatura specificato. In caso contrario, si potrebbero causare perdite, surriscaldamento, rotture o incendi.
	NON esporre la batteria a incendi né riscaldarla.
	NON esporre la batteria a temperature elevate, ad esempio caldo torrido, all'interno di un'auto o accanto ad un fuoco. In caso contrario, si potrebbero causare perdite, surriscaldamento, rotture o incendi.
	NON applicare forti impatti sulla batteria con un martello o un chiodo e NON schiacciarla.
	NON stampare mentre si conduce un veicolo. La carta termica espulsa potrebbe condizionare la conduzione del veicolo.

Assicurarsi di osservare le seguenti istruzioni. La mancata osservanza delle istruzioni potrebbe comportare incendi, scosse elettriche o incidenti.	
	Assicurarsi di utilizzarla esclusivamente nei Paesi in cui i prodotti soddisfino le normative. L'utilizzo di prodotti non conformi potrebbe mettere in pericolo la sicurezza dei prodotti stessi o essere considerato in violazione delle normative.
	Assicurarsi di tenere la spina quando si scollegano il cavo CA, il cavo CC o la spina accendisigari dalla presa.
	Assicurarsi di spegnere la stampante prima di collegare l'adattatore CA. Dopo aver collegato la spina CC dall'adattatore CA, collegare la spina CA ad una presa.
	Assicurarsi di spegnere la stampante prima di collegare il caricatore per auto. Dopo aver collegato la spina CC dal caricatore per auto, collegare la spina accendisigari ad una presa accessoria per auto.
	Assicurarsi di spegnere la stampante quando si inserisce/rimuove la batteria.
	Assicurarsi di scollegare la spina CA dalla presa dopo aver usato il caricabatterie. Inoltre, assicurarsi di rimuovere la batteria dal caricabatterie.
	Assicurarsi di scollegare la spina accendisigari dalla presa accessoria per auto dopo aver usato il caricatore per auto.



Procedure da osservare in caso di problemi









<p>Attenersi alle istruzioni nei seguenti casi. La mancata osservanza delle istruzioni potrebbe comportare incendi, scosse elettriche o incidenti.</p>	
	<p>Spegnere la stampante e scollegare la spina CA dalla presa nei seguenti casi. (Se si utilizza il caricatore per auto, scollegare la spina accendisigari dalla presa accessoria per auto). Quindi, rimuovere la batteria.</p> <ul style="list-style-type: none"> ◆ Lo stato di anomalia continua. ◆ I prodotti emanano un odore insolito, fumo, calore eccessivo o un rumore anomalo. ◆ Un pezzo di metallo, acqua o altri oggetti estranei sono penetrati all'interno dei prodotti. ◆ L'involucro è rotto.
	<p>Se il cavo dell'adattatore CA o il cavo CA è danneggiato, scollegare la spina CA dalla presa. NON utilizzare un adattatore CA o un cavo CA danneggiato.</p> <p>Se il cavo del caricatore per auto è danneggiato, scollegare la spina accendisigari dalla presa accessoria per auto. NON utilizzare il caricatore per auto se il cavo è danneggiato.</p>
	<p>Nei seguenti casi, rimuovere la batteria dalla stampante o dal caricabatterie. Quindi, cessare di utilizzare la batterie e non avvicinarla al fuoco.</p> <ul style="list-style-type: none"> ◆ La batteria emana un odore insolito, fumo o calore eccessivo. ◆ L'involucro è rotto. ◆ Fuoriuscita di liquido.
	<p>Se il liquido fuoriuscito dalla batteria viene a contatto con gli occhi, sciacquarli immediatamente con acqua pulita e consultare subito un medico.</p> <p>In caso contrario, si potrebbe verificare la perdita della vista.</p>
	<p>Se il liquido fuoriuscito dalla batteria viene a contatto con la pelle o gli indumenti, sciacquarli immediatamente con acqua pulita.</p>

Per la comunicazione wireless

<p>Attenersi alle seguenti istruzioni.</p>	
	<p>Spegnere sempre la stampante in aree o regioni in cui l'uso sia vietato, ad esempio in aereo.</p>
	<p>La stampante potrebbe interferire con il funzionamento di dispositivi medici o altri dispositivi elettronici. Per ottenere informazioni e dati sull'influenza delle interferenze radio, consultare i rispettivi produttori o rivenditori dei dispositivi.</p>

ATTENZIONE

<p>Attenersi alle seguenti istruzioni. La mancata osservanza delle istruzioni potrebbe comportare incendi, scosse elettriche o incidenti.</p>	
	<p>Spegnere la stampante e scollegare la spina CA dalla presa se non si utilizza il prodotto per un periodo prolungato o prima della manutenzione. Inoltre, rimuovere la batteria dalla stampante o dal caricabatterie.</p>
	<p>NON utilizzare o conservare i prodotti nei seguenti luoghi:</p> <ul style="list-style-type: none"> ◆ Luoghi esposti alla luce solare diretta o ad alte temperature, ad esempio in auto. ◆ Luoghi esposti a umidità elevata, eccessiva polvere e liquidi. ◆ Luoghi soggetti a forti vibrazioni o posizioni instabili.

	NON coprire i prodotti con un panno quando sono in uso.
	NON toccare MAI la testina termica subito dopo la stampa poiché potrebbe essere calda. Assicurarsi di lasciarla raffreddare prima di risolvere un inceppamento della carta o di pulire la testina.
	La stampante dispone di due taglierine della carta sull'uscita della carta: una sul lato stampante e l'altra sul lato del coperchio della carta. NON toccare le taglierine della carta direttamente con le mani. In particolare, fare attenzione a non toccare le taglierine esposte quando il coperchio della stampante è aperto.
	Tenere i capelli lunghi distanti dalla stampante mentre è in funzione. Qualora cadessero all'interno della stampante, potrebbero verificarsi lesioni personali o danni alla stampante.
	Per evitare che la batteria cada, assicurarsi di inserirla e fissarla saldamente alla stampante o al caricabatterie. Non far cadere la batteria per evitare lesioni personali o guasti.
	Assicurarsi di fissare saldamente la tracolla alla stampante durante l'uso. Non far cadere la stampante per evitare lesioni personali o guasti.
	Evitare il contatto diretto della pelle con la batteria quando si utilizza la clip da cintura o la tracolla. Il contatto prolungato con la pelle potrebbe causare ustioni da bassa temperatura.
	Tenere i prodotti lontani dalla portata di neonati e bambini.

3. PRECAUZIONI D'USO

Fare attenzione alle seguenti precauzioni e usare correttamente i prodotti al fine di garantire e mantenere le prestazioni complete dei prodotti.

■ Uso dei prodotti

Precauzioni per l'ambiente di utilizzo

- ◆ Fare attenzione a non far cadere o urtare i prodotti su una superficie dura.
- ◆ NON installare i prodotti sotto la luce solare diretta.
- ◆ Fare attenzione alla temperatura ambientale e all'umidità.
L'ambiente adatto per l'utilizzo della stampante è il seguente:

	Intervallo di temperatura	Intervallo di umidità
Stampa in corso	Da -20°C a 55°C (Da -4°F a 131°F)	Dal 10% al 90% di umidità relativa (Senza condensa)
In carica	Da 0°C a 40°C (Da 32°F a 104°F)	Dal 10% al 90% di umidità relativa (Senza condensa)

Consultare "20 SPECIFICHE" per l'intervallo di umidità garantito ad ogni temperatura.

- ◆ NON installare i prodotti in prossimità di dispositivi che generano forti campi magnetici, ad esempio il motore di una fotocopiatrice.
- ◆ NON installare i prodotti in un luogo soggetto a gas corrosivi o silossani e così via.
- ◆ NON collegare l'adattatore CA o il cavo CA alla stessa presa dei dispositivi che generano disturbi.

Precauzioni per l'uso e il funzionamento

- ◆ NON stampare senza carta termica.
- ◆ NON utilizzare più fogli di carta termica pinzati.
- ◆ NON estrarre a forza la carta termica manualmente con la carta termica caricata.
- ◆ NON aprire il coperchio della carta durante la stampa.
- ◆ NON toccare direttamente la stampante termica durante la stampa. Se si copre l'uscita della carta o si estrae la carta termica durante l'espulsione, si potrebbe causare un inceppamento della carta o un errore di alimentazione della carta.
- ◆ NON collegare o scollegare il cavo USB durante la stampa o la comunicazione.
NON toccare la spina del cavo USB durante la stampa.
- ◆ Fare attenzione all'elettricità statica durante l'utilizzo della stampante. Le scariche di elettricità statica potrebbero causare un problema di comunicazione USB.
Quando si verifica questo problema, scollegare la spina USB collegata al dispositivo host e attendere qualche secondo prima di collegarla di nuovo.
- ◆ NON rimuovere la batteria o l'adattatore CA durante la stampa o la comunicazione.
- ◆ Se la stampante sospende la stampa perché la capacità residua della batteria diventa insufficiente, collegare l'adattatore CA per riprendere la stampa o la comunicazione.
- ◆ NON utilizzare la testina termica se è bagnata. Ciò potrebbe danneggiare la stampante.
- ◆ La stampa in ambienti a basse temperature o ad una velocità di stampa elevata potrebbe comportare una stampa poco nitida o generare forti emissioni sonore. Non si tratta di un guasto della stampante, ma di un fenomeno intrinseco della carta.

- ◆ La stampa continua con un elevato rapporto di stampa potrebbe causare l'interruzione temporanea della stampa dovuta al rilevamento della temperatura della stampante. La stampa riprende quando la temperatura della stampante si raffredda. Quando si verifica questo errore e "Data Discard Selection When Error Occurs" nell'impostazione delle funzioni è su "Enable", i dati di stampa trasmessi durante questo errore vengono scartati.
- ◆ In condizioni di basse temperature, il tempo operativo utile della stampante potrebbe ridursi a causa delle caratteristiche della batteria.
- ◆ L'indicatore della capacità residua della batteria visualizzato in POWER LED è per riferimento. Il livello della batteria potrebbe essere significativamente modificato a seconda del funzionamento della stampante, in modo da caricare la batteria prima che raggiunga un livello insufficiente.
- ◆ La batteria deve essere caricata da 0°C a 40°C (da 32°F a 104°F).
- ◆ Il tempo di carica dipende dalla temperatura ambientale e il livello di tensione della batteria. In genere, quando si utilizza la stampante o il caricabatterie "PWC-A071-A1", occorrono circa 4 ore per completare la carica dopo l'utilizzo di una batteria. Quando si utilizza il caricabatterie quadruplo "PWC-A074-A1", occorrono circa 5 ore.
- ◆ La batteria, l'adattatore CA e il caricatore per auto potrebbero surriscaldarsi leggermente durante l'uso. Questo fenomeno è normale e non indica un guasto.
- ◆ Dopo aver usato il caricabatterie, scollegare la spina CA dalla presa. Inoltre, assicurarsi di rimuovere la batteria dal caricabatterie.
- ◆ Utilizzare sempre la carta termica specificata. Consultare "21 ACCESSORI E PARTI CONSUMABILI" per i dettagli.
- ◆ NON toccare direttamente la testina termica. Ciò potrebbe comportare una scarsa qualità di stampa a seguito di sporcizia o danni provocati dall'elettricità statica.
- ◆ NON toccare MAI direttamente la testina termica, il sensore carta o il rullo di trascinamento quando si apre il coperchio della carta per installare la carta termica. Ciò potrebbe causare lesioni o altri incidenti.
- ◆ La stampante dispone di due taglierine della carta sull'uscita della carta: una sul lato stampante e l'altra sul lato del coperchio della carta.
NON toccare le taglierine della carta direttamente con le mani. In particolare, assicurarsi di non toccare le taglierine esposte quando il coperchio della carta è aperto.
- ◆ Fare attenzione a non impigliarsi le dita o le mani nella stampante quando si apre o si chiude il coperchio della carta.
- ◆ L'adattatore CA e il caricatore per auto sono destinati esclusivamente alla carica. Anche se l'adattatore CA o il caricatore per auto è collegato alla stampante, questa non può stampare senza la batteria.
- ◆ È possibile ricaricare la batteria con il caricatore per auto con il motore dell'auto acceso o nella posizione accessoria. Verificare se la capacità residua della batteria dell'auto è sufficiente prima di utilizzare il caricatore per auto nella posizione accessoria.
- ◆ Dopo aver usato il caricatore per auto, assicurarsi di scollegare la spina accendisigari dalla presa accessoria per auto.
- ◆ NON stampare mentre si conduce un veicolo. L'espulsione di carta termica potrebbe ostacolare la guida del veicolo.
- ◆ NON far cadere né inserire alcun oggetto estraneo, come graffette metalliche, puntine e viti nelle parti interne o nella fessura dei prodotti.
- ◆ NON far cadere alcun liquido né spruzzare solventi sui prodotti.
- ◆ NON premere MAI l'interruttore sul pannello di comando con oggetti appuntiti, come la punta di una penna.
- ◆ Assicurarsi di evitare lesioni al proprio corpo o danni ad altri oggetti con il bordo della piastra.

- ◆ In caso di problemi della stampante, interrompere immediatamente il suo utilizzo e rimuovere la batteria. In seguito, scollegare il cavo CA o la spina accendisigari dalla presa o dalla presa accessoria per auto.
- ◆ NON smontare MAI la stampante senza l'aiuto di un tecnico.
- ◆ Assicurarsi di chiudere saldamente il coperchio per evitare che la stampante cada quando si utilizza la custodia per il trasporto.
- ◆ La custodia per il trasporto non è destinata all'uso per aumentare la durata in caso di caduta o la proprietà impermeabile.
- ◆ Se si fa cadere la stampante mentre si utilizza la custodia per il trasporto, chiudere nuovamente il coperchio carta prima dell'uso. Il coperchio carta potrebbe essersi aperto all'interno della custodia per il trasporto.

Precauzioni per la comunicazione wireless

- ◆ Quando si utilizza l'interfaccia Bluetooth, la comunicazione potrebbe diventare instabile a causa dell'interferenza di onde radio esterne. Questo si basa sulle specifiche Bluetooth, che costituiscono uno standard di comunicazione wireless.
- ◆ Il modello Bluetooth opera nell'intervallo di frequenza di 2,4 GHz. Il modello LAN wireless che utilizza IEEE802.11b/g/n funziona nell'intervallo di frequenza di 2,4 GHz, mentre IEEE802.11a/n funziona nell'intervallo di frequenza di 5 GHz. Pertanto, se questi modelli vengono utilizzati nei pressi di una LAN wireless diversa o un'apparecchiatura con lo stesso intervallo di frequenza come un forno a microonde, si potrebbero verificare interferenze di radiofrequenza e la comunicazione potrebbe diventare instabile. Se ciò accade, spegnere l'apparecchiatura che crea l'interferenza o aumentare la distanza. In alternativa, nei limiti del possibile ridurre la distanza tra il dispositivo host e la stampante.
- ◆ Quando si utilizza il modello LAN wireless usando IEEE 802.11a/n, la stampante potrebbe interrompere temporaneamente la comunicazione prima di trasmettere onde radio al canale target in modo da non interferire con il radar meteorologico, il controllo del traffico aereo o altro. In questo modo è possibile monitorare la presenza di onde radio per un determinato periodo di tempo. Se durante il funzionamento la stampante rileva onde radio come ad esempio un radar, potrebbe commutarsi su un altro canale.

Precauzioni per la manutenzione

- ◆ Pulire gli involucri dei prodotti con un panno morbido privo di lanugine. NON utilizzare alcool o altri solventi.
- ◆ Prima dell'uso, pulire i morsetti sporchi con un panno asciutto, morbido e privo di lanugine. Se i morsetti sono sporchi, si potrebbe causare un mancato contatto.
- ◆ Pulire la testina termica con un batuffolo di cotone o altro materiale morbido.
- ◆ Se la custodia per il trasporto si sporca, pulirla con un panno inumidito con acqua e ben strizzato.

Precauzioni per la conservazione

- ◆ Spegnere la stampante quando non è in uso.
Inoltre, se la stampante non viene utilizzata per un lungo periodo,
 - Rimuovere la batteria dalla stampante. In caso contrario, si provoca una sovrascarica e la batteria non potrà essere utilizzata anche dopo la carica.
 - Scollegare la spina di alimentazione dalla presa.
 - Sistemare la carta termica a protezione del rullo di trascinamento.

- ◆ Se la stampante non viene utilizzata per un periodo prolungato, conservare la batteria in un luogo fresco. Evitare di conservare la batteria per un periodo prolungato in condizioni di carica completa in quanto si potrebbe ridurre la durata della batteria.

■ Uso della carta termica

- ◆ Conservare la carta termica in un luogo fresco, asciutto e buio.
- ◆ NON strofinare la carta termica con oggetti ruvidi.
- ◆ NON lasciare la carta termica in prossimità di solventi organici.
- ◆ NON lasciare che pellicole in PVC, gomme o nastro adesivo vengano a contatto con la carta termica per lunghi periodi.
- ◆ NON impilare la carta termica con copie diazo subito dopo la copia.
- ◆ NON usare colla chimica.

■ Precauzioni sullo smaltimento

Smaltire i prodotti usati in conformità delle norme e leggi locali in materia di smaltimento.

■ Annotazione

Nel presente manuale vengono utilizzati i due seguenti tipi di annotazioni per indicare le precauzioni d'uso e gli elementi da ricordare oltre ai simboli mostrati nelle "2 PRECAUZIONI DI SICUREZZA":

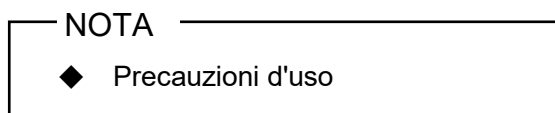

Questa casella contiene elementi che potrebbero provocare un malfunzionamento o un deterioramento delle prestazioni in caso di mancata osservanza delle precauzioni d'uso.

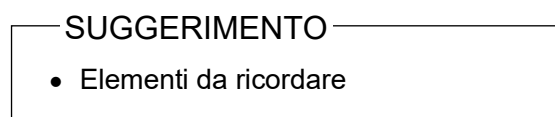

Questa casella contiene suggerimenti utili da ricordare durante l'utilizzo dei prodotti.

4. OPERAZIONI PRELIMINARI

Assicurarsi che la stampante e i suoi accessori siano presenti.
Conservare la confezione e i materiali di imballaggio per il trasporto futuro o la conservazione prolungata.



Stampante



Batteria

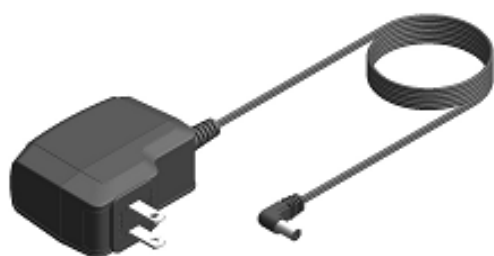

Adattatore CA



Cavo USB



Clip da cintura

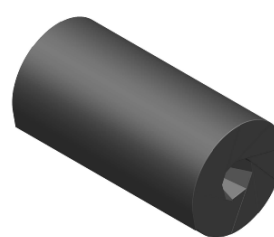

Esempio di carta termica



Guida rapida



Precauzioni di sicurezza

Gli accessori disponibili sono illustrati di seguito.
Consultare "20 SPECIFICHE" e "21 ACCESSORI E PARTI CONSUMABILI", e assicurarsi di acquistare i nostri prodotti specifici elencati nei seguenti riferimenti.



Batteria*



Caricabatterie



Caricabatterie quadruplo



Adattatore CA*



**Adattatore CA per il
caricabatterie quadruplo**



Cavo CA



Cradle



Caricatore per auto



Cavo USB*



Tracolla



Passante per cinghia



Clip da cintura*



Custodia per il trasporto

*: Incluso con la stampante alla consegna.

5. IDENTIFICAZIONE DEL TIPO DI MODELLO

Il modello della stampante è identificato come segue:

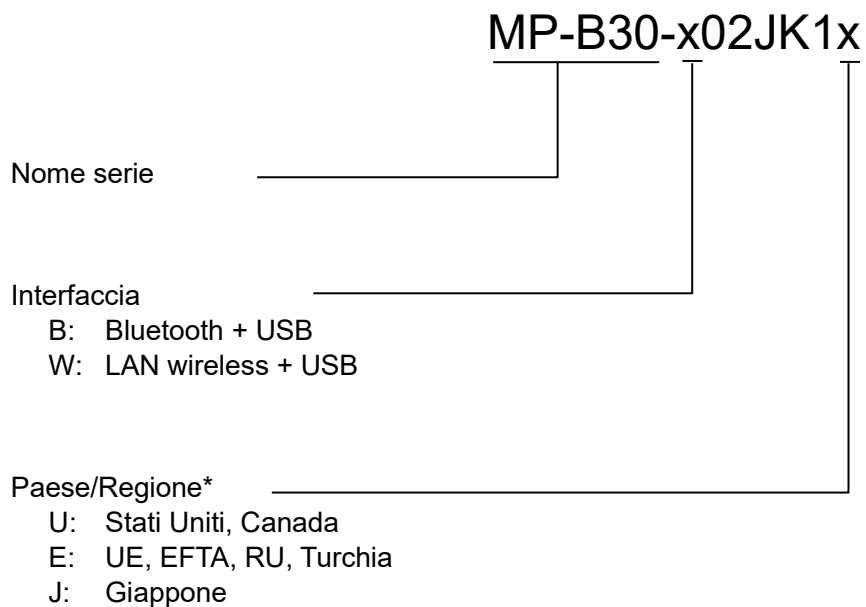

*: Solo modelli LAN wireless.

6. CIASCUN COMPONENTE DELLA STAMPANTE

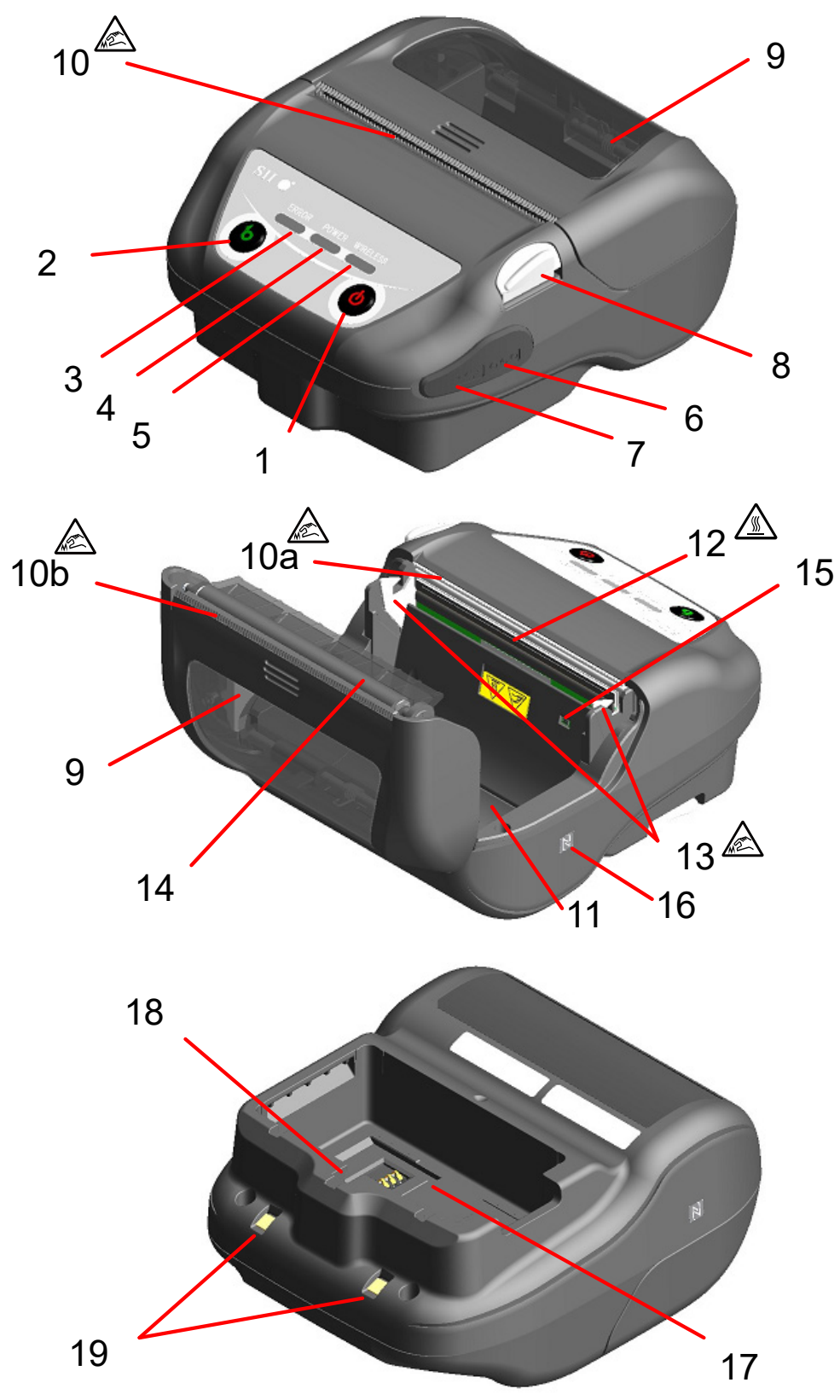

1 Interruttore POWER

L'interruttore POWER consente di accendere o spegnere l'alimentazione. POWER LED si accende quando si accende l'alimentazione. Per spegnere la stampante, tenere premuto l'interruttore per oltre 1 secondo.

2 Interruttore FEED

L'interruttore FEED consente di alimentare la carta. Quando si tiene premuto il tasto per qualche secondo, la stampante continua ad alimentare la carta termica per tutto il periodo in cui si tiene premuto.

In modalità contrassegno, l'alimentazione carta (alimentazione della carta fino al rilevamento del contrassegno) viene effettuata premendo una volta questo interruttore.

3 ERROR LED

ERROR LED si accende in caso di problemi alla stampante. Per ulteriori dettagli, vedere "7 INDICAZIONI LED DELLA STAMPANTE".

4 POWER LED

POWER LED si accende quando si accende l'alimentazione. Per ulteriori dettagli, vedere "7 INDICAZIONI LED DELLA STAMPANTE".

5 WIRELESS LED

WIRELESS LED mostra lo stato di connessione della comunicazione wireless (Bluetooth / LAN wireless). Per ulteriori dettagli, vedere "7 INDICAZIONI LED DELLA STAMPANTE".

6 Connettore di alimentazione

Il connettore serve per la carica con adattatore CA o caricabatterie.

7 Connettore USB

Il connettore serve per utilizzare l'interfaccia USB.

8 Tasto di apertura del coperchio della carta

Questo tasto serve ad aprire il coperchio della carta.

9 Coperchio carta

Il rullo di trascinamento viene rilasciato dalla carta termica quando si apre questo coperchio. Aprire il coperchio quando si sostituisce la carta termica o si pulisce la testina termica.

10 Uscita carta

La carta termica viene espulsa in questo punto. Sono installate due taglierine della carta: una sul lato stampante e l'altra sul lato del coperchio della carta (10a, 10b).

Fare attenzione a toccare le taglierine della carta.

11 Supporto carta

Il supporto della carta contiene la carta termica.

12 Testina termica

La testina termica stampa i dati sulla carta termica. NON toccare MAI la testina termica con le mani subito dopo la stampa poiché potrebbe essere calda.

13 Braccio di bloccaggio

Il braccio si sposta quando si apre e si chiude il coperchio della carta. NON toccarlo perché lo strumento è appuntito.

14 Rullo di trascinamento

Il rullo di trascinamento porta la carta termica a contatto con la testina termica. Il rullo di trascinamento ruota per alimentare la carta.

15 Sensore carta

Il sensore rileva la presenza di carta termica o il contrassegno.

16 Simbolo N (solo per MP-B30-B02JK1)

Questo simbolo indica la posizione del tag NFC. Avvicinando a questo simbolo un terminale con funzionalità NFC, è possibile collegare facilmente il terminale e la stampante.

17 Scomparto della batteria

La batteria è inserita qui.

18 Foro di installazione della clip da cintura

La clip da cintura o la tracolla viene installata qui per il trasporto della stampante.

19 Morsetto per la carica

Il morsetto serve a caricare la batteria usando il cradle opzionale. NON toccare questo morsetto per la carica.

7. INDICAZIONI LED DELLA STAMPANTE

■ Indicazioni LED della stampante

I tre LED mostrano lo stato della stampante.

- ERROR LED e POWER LED : Tabella 7-1 Stato della stampante
- WIRELESS LED : Tabella 7-2 Stato Bluetooth / LAN wireless

Tabella 7-1 Stato della stampante

Descrizione	Stato stampante		ERROR LED		POWER LED	
			Colore	Sequenza di illuminazione	Colore	Sequenza di illuminazione
Stato alimentazione/ batteria	Spenta	Pausa	-	Off	-	Off
		In carica (in modalità di carica con stampante spenta) ^{*1}	-	Off	Arancione	On
	Accesa	Livello di capacità residua della batteria 1: Completa	Mostra "Stato dell'errore"	Verde	On	
		Livello di capacità residua della batteria 2: Media		Verde	Lampeggiante 1	
		Livello di capacità residua della batteria 3: Bassa		Arancione	Lampeggiante 1	
		Livello di capacità residua della batteria 4: Esaurita		Arancione	Lampeggiante 5	
		In carica (in modalità di carica con stampante accesa)		Arancione	On	
		Errore temperatura batteria in carica		Rosso	Lampeggiante 3	
Collegata soltanto ad adattatore CA* / caricatore per auto	Verde	Lampeggiante 4				
Stato dell'errore	Errore carta esaurita ^{*2} , Errore carta inceppata durante il rilevamento del contrassegno ^{*2} , Errore apertura coperchio della carta ^{*2}			Rosso	On	Mostra "Stato alimentazione/batteria"
	Buffer di uscita pieno ^{*2}		Rosso	Lampeggiante 1		
	Errore temperatura testina ^{*2} , Errore temperatura batteria		Rosso	Lampeggiante 2		
	Errore tensione, Errore batteria		Rosso	Lampeggiante 3		
	Errore hardware		Rosso	Lampeggiante 2	Rosso	Lampeggiante 2
Modalità di funzionamento	Inizializzazione		Rosso	On	-	Off
	Modalità di riscrittura firmware		Rosso	Lampeggiante 3	-	Off
	Riscrittura firmware ^{*3}		Rosso	Lampeggiante 4	-	Off
	Riscrittura memoria FLASH ^{*4}		Rosso	Lampeggiante 4	Mostra "Stato alimentazione/batteria"	
	In modalità di impostazione delle funzioni		-	Off	Rosso	On

*1: Quando MS1-7 è disattivato e l'adattatore CA o il caricatore per auto è collegato con la stampante spenta, la stampante si carica nella modalità di carica con stampante spenta.

*2: Lo stato dell'errore non è mostrato nella modalità di carica con stampante spenta.

*3: Dal momento che la stampante è in fase di riscrittura del firmware, non spegnerla quando viene visualizzata questa modalità.

*4: Dal momento che la stampante è in fase di riscrittura della memoria FLASH, non spegnerla quando viene visualizzata questa modalità.

Tabella 7-2 Stato Bluetooth / LAN wireless

Stato della comunicazione wireless	WIRELESS LED	
	Colore	Sequenza di illuminazione
Wireless spento*1	-	Off
In connessione	Blu	On
Scollegato	Blu	Lampeggiante 2
Inizializzazione comunicazione wireless in corso	Blu	Lampeggiante 4
In modalità di associazione*2	Blu	Lampeggiante 3

*1: Nella modalità di carica con stampante spenta, il collegamento wireless è sempre spento.

*2: Solo per il modello Bluetooth e quando Inquiry Response nell'impostazione delle funzioni è impostato su "Pairing Mode".

Tabella 7-3 Sequenza di lampeggiamento dei LED





Stato	Sequenza
Lampeggiante 1	
Lampeggiante 2	
Lampeggiante 3	
Lampeggiante 4	
Lampeggiante 5	

Tabella 7-4 Guida della capacità residua della batteria

Stato della batteria	Capacità residua della batteria
Livello di capacità residua della batteria 1: Completa	Circa 80%
Livello di capacità residua della batteria 2: Media	Circa 40%
Livello di capacità residua della batteria 3: Bassa*1	Circa 10%
Livello di capacità residua della batteria 4: Esaurita*2	Esaurita

*1: Caricare la batteria prima possibile. In caso contrario, la stampa potrebbe arrestarsi a seconda dei contenuti della stampa.

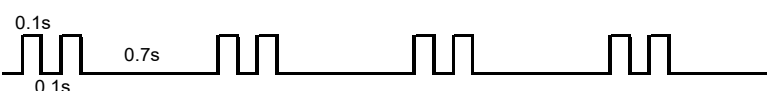
*2: Non vi è capacità residua sufficiente per stampare. Caricare la batteria.

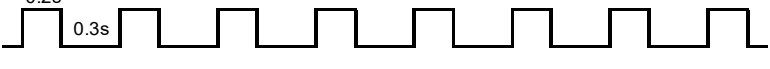
SUGGERIMENTO

- L'indicatore della capacità residua della batteria visualizzato in POWER LED è per riferimento. Il livello della batteria potrebbe essere significativamente modificato a seconda del funzionamento della stampante, in modo da caricare la batteria prima che raggiunga un livello insufficiente.

■ Errore e procedura di ripristino

Quando si verifica un errore, la stampante arresta l'operazione di stampa. Tuttavia, viene abilitata la ricezione dei dati. La tabella di seguito mostra gli errori e le relative procedure di ripristino.

Tabella 7-5 Errore e procedura di ripristino

Errore	Dettaglio	Procedura di ripristino	Priorità ^{*1}
Errore temperatura batteria in carica ^{*2}	La stampante sospende la carica quando la temperatura della batteria non rientra nella temperatura operativa (durante la carica).	La stampante riavvia automaticamente la carica quando la temperatura della batteria rientra nella temperatura operativa (durante la carica). Attendere alcuni istanti in luoghi con temperatura ambiente tra 0°C e 40°C (tra 32°F e 104°F).	-
Collegato solo all'adattatore CA / caricatore per auto ^{*2} (La batteria non è inserita)	La stampante non è in grado di stampare in quanto la batteria non è inserita.	Inserire la batteria e l'adattatore CA, oppure la batteria e il caricatore per auto. ^{*3}	-
Buffer di uscita pieno	Il buffer di uscita della stampante è pieno.	Leggere i dati di risposta dal dispositivo host.	1
Errore carta esaurita	Manca la carta termica.	Aprire il coperchio della carta, sistemare la carta termica, quindi chiudere il coperchio.	2
Errore carta inceppata durante il rilevamento del contrassegno	Il contrassegno non può essere rilevato.	Utilizzare carta contrassegnata.	
Errore apertura coperchio della carta	Il coperchio della carta è aperto.	Chiudere il coperchio della carta.	3
Errore di tensione	La tensione della batteria non rientra nell'intervallo consentito.	Caricare la batteria.	4
Errore temperatura testina	La temperatura della testina termica non rientra nella temperatura operativa.	La stampante si ripristina automaticamente quando la temperatura della testina termica rientra nella temperatura operativa. Attendere alcuni istanti in luoghi con temperatura ambiente tra -20°C e 55°C (tra -4°F e 131°F).	5
Errore temperatura batteria	La temperatura della batteria non rientra nella temperatura operativa (durante la stampa).	La stampante si riavvia automaticamente quando la temperatura della batteria rientra nella temperatura operativa (durante la stampa). Attendere alcuni istanti in luoghi con temperatura ambiente tra -20°C e 55°C (tra -4°F e 131°F).	6
Errore batteria	È presente un'anomalia nella batteria.	Rimuovere la batteria dalla stampante e inserirla di nuovo. Se i morsetti sono sporchi, pulirli con un panno asciutto, morbido e privo di lanugine. Se non è possibile risolvere il problema, sostituire la batteria.	7
Errore hardware	Si verifica un'anomalia nella testina termica o nel circuito stampato.	Ripristino non possibile. Richiesta di riparazione.	8

- *1: Indica la priorità quando si verificano simultaneamente vari errori. Il numero maggiore indica una priorità più alta. Ad esempio, quando si verificano simultaneamente "Buffer di uscita pieno" e "Carta esaurita", il LED mostra "Carta esaurita" che ha la priorità.
- *2: Quando si verifica "Errore temperatura batteria in carica" o "Collegato solo all'adattatore CA / caricatore per auto", l'errore viene mostrato da POWER LED. Se l'errore si verifica simultaneamente con un altro errore, gli errori sono mostrati da POWER LED e ERROR LED rispettivamente.
- *3: L'adattatore CA e il caricatore per auto sono destinati esclusivamente alla carica. Effettuare il collegamento secondo "Carica tramite stampante e adattatore CA" di "14 CARICA DELLA BATTERIA" e "Carica tramite stampante e caricatore per auto" di "16 CARICA TRAMITE IL CARICATORE PER AUTO".

8. INSERIMENTO DELLA BATTERIA

Per fornire alimentazione alla stampante, utilizzare la batteria.

L'adattatore CA e il caricatore per auto sono destinati esclusivamente alla carica. Anche se l'adattatore CA o il caricatore per auto è collegato alla stampante, questa non può stampare senza la batteria.

Per collegare l'adattatore CA, consultare "14 CARICA DELLA BATTERIA".

Per collegare il caricatore per auto, consultare "16 CARICA TRAMITE IL CARICATORE PER AUTO".

La batteria e l'adattatore CA sono forniti in dotazione di fabbrica insieme alla stampante, ma sono tuttavia disponibili anche come accessori opzionali. Consultare "20 SPECIFICHE" e "21 ACCESSORI E PARTI CONSUMABILI", assicurarsi di acquistare i nostri accessori specifici elencati nei seguenti riferimenti.

■ Inserimento/rimozione della batteria

NOTA

- ◆ Assicurarsi di spegnere la stampante quando si inserisce/rimuove la batteria.
- ◆ Se si rimuove la batteria durante il salvataggio dei dati di registrazione con il comando di registrazione o le impostazioni con il comando delle impostazioni delle funzioni, i dati potrebbero andare persi.
- ◆ Se la stampante non viene utilizzata per un periodo prolungato, rimuovere la batteria dalla stampante.
- ◆ Consultare "2 PRECAUZIONI DI SICUREZZA" e "3 PRECAUZIONI D'USO" per le precauzioni della batteria.

Inserimento della batteria

La batteria viene inserita nella stampante nella direzione mostrata nella Figura 8-1.

Non è possibile inserire la batteria inserendola nella direzione errata.



Figura 8-1 Direzione della batteria

- (1) Assicurarsi che la stampante sia spenta.
- (2) Inserire la linguetta "a" della batteria nella scanalatura "A" della stampante.

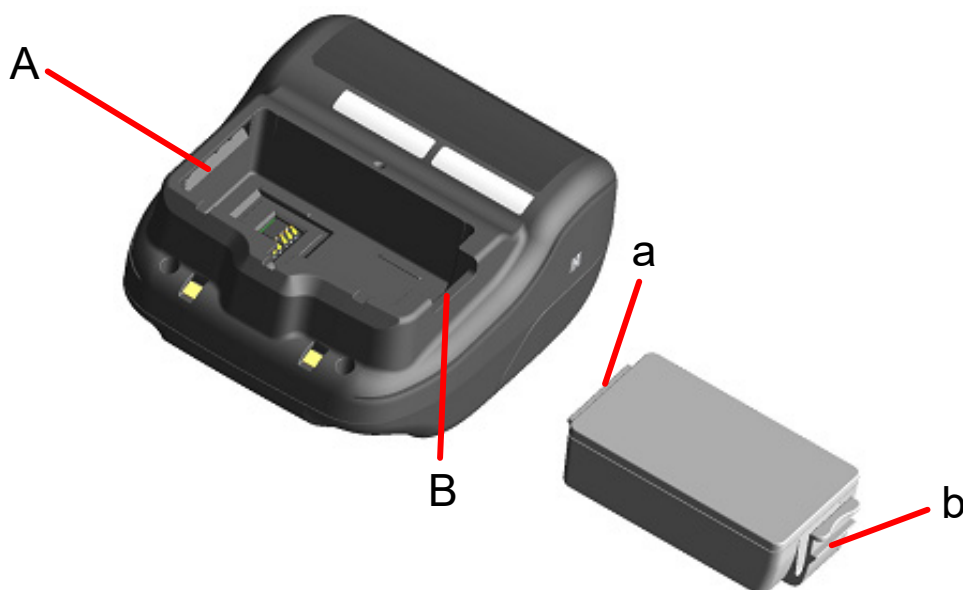

Figura 8-2 Inserimento della batteria (1)

- (3) Premere la batteria nella direzione della freccia in Figura 8-3 finché la linguetta "b" della batteria non si blocca nella scanalatura "B" della stampante.



Figura 8-3 Installazione della batteria (2)

- (4) Assicurarsi che la batteria sia inserita correttamente nella stampante.
 - Assicurarsi che la linguetta "a" della batteria sia inserita sotto la scanalatura "A" della stampante.
 - Assicurarsi che la linguetta "b" della batteria sia bloccata nella scanalatura "B" della stampante.

Rimozione della batteria

- (1) Spegnere la stampante.
- (2) Come mostrato nella Figura 8-4, premendo la leva "c" della batteria nella direzione della freccia 1, rimuoverla tirando verso l'alto nella direzione della freccia 2.



Figura 8-4 Rimozione della batteria

SUGGERIMENTO

- La batteria potrebbe surriscaldarsi leggermente durante l'uso. Questo fenomeno è normale e non indica un guasto.
- Se il tempo di utilizzo della batteria si riduce notevolmente, la batteria ha esaurito la sua vita utile. Si consiglia di acquistare una nuova batteria.
- Quando la batteria viene utilizzata a basse temperature, il tempo di funzionamento utile della stampante potrebbe ridursi.
- La batteria potrebbe deteriorarsi anche se non viene utilizzata.
- Quando si imposta Auto Power Off Setting su Enable, la stampante si spegne automaticamente al termine del periodo impostato di inutilizzo, e in tal modo si evita il consumo inutile della batteria. Per i dettagli, vedere "11 IMPOSTAZIONE DELLE FUNZIONI".
- Smaltire le batterie usate o non necessarie in osservanza delle norme locali.

9. CARICAMENTO DELLA CARTA TERMICA

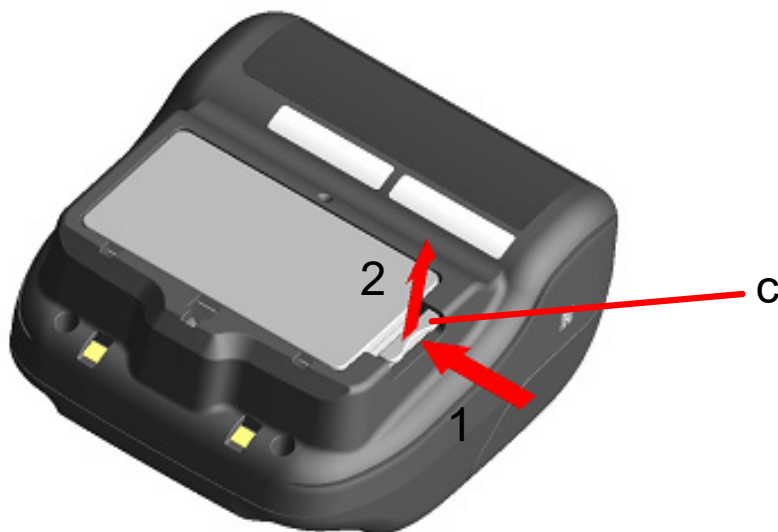
La stampante utilizza il rotolo di carta termica (di seguito denominata carta termica). Utilizzare la carta termica con la superficie di stampa arrotolata verso l'esterno. Le impostazioni delle funzioni della stampante dipendono dalla carta termica. Consultare "11 IMPOSTAZIONE DELLE FUNZIONI" per i dettagli.

■ Come caricare la carta termica

- (1) Premere il tasto di apertura del coperchio della carta nella direzione della freccia mostrata nella Figura 9-1 e aprire il coperchio della carta.



Figura 9-1 Tasto di apertura del coperchio della carta

NOTA

- ◆ Premere completamente il tasto di apertura del coperchio della carta. In caso contrario, il coperchio della carta potrebbe non aprirsi.

- (2) Caricare la carta termica nel supporto della carta con la superficie di stampa rivolta verso la testina termica.
Se la direzione di installazione è errata, la stampante non è in grado di stampare.



Figura 9-2 Direzione di sistemazione della carta termica

NOTA

- ◆ La stampante dispone di due taglierine della carta sull'uscita della carta: una sul lato stampante e l'altra sul lato del coperchio della carta. Fare attenzione a non tagliarsi le dita con la taglierina della carta mentre si carica la carta termica.
- ◆ NON toccare MAI la testina termica subito dopo la stampa poiché potrebbe essere calda.
- ◆ NON toccare l'ingranaggio del rullo di trascinamento e/o l'ingranaggio della stampante. Ciò potrebbe causare una minore qualità di stampa o dei danni.

- (3) Estrarre la carta termica in linea retta finché la punta della carta termica non appare per 5 cm o più dall'uscita della carta.
Assicurarsi che la carta termica non sia inclinata.



Figura 9-3 Stato dell'impostazione della carta termica

NOTA

- ◆ Se la carta termica è caricata inclinata nel supporto della carta, la carta termica potrebbe non essere espulsa dritta. In tal caso, caricare correttamente la carta termica.

- (4) Premere saldamente al centro del coperchio della carta (la freccia nella Figura 9-4) per chiudere il coperchio della carta.



Figura 9-4 Coperchio della carta

- (5) Quando si utilizza la carta contrassegnata, impostare MS1-2 (Selezione modalità contrassegno) su Enable. Per i dettagli sull'impostazione, vedere "11 IMPOSTAZIONE DELLE FUNZIONI". Per alimentare la carta (alimentazione della carta fino al rilevamento del contrassegno), premere una volta anche l'interruttore FEED.

NOTA

- ◆ Quando il coperchio della carta è chiuso, la parte superiore della carta termica potrebbe colorarsi a causa della frizione con una parte della stampante. In tal caso, alimentare la carta termica e tagliarne la parte superiore colorata prima di avviare la stampa.
- ◆ NON ostruire l'uscita della carta e non tenere premuta la carta termica espulsa. Ciò potrebbe causare l'inzeppamento della carta.

SUGGERIMENTO

- Se si lascia a lungo la stampante con la carta termica inserita, si potrebbe causare un errore di alimentazione della carta in quanto la superficie della carta termica aderisce alla testina termica a seguito delle variazioni ambientali. In tal caso, aprire il coperchio della carta per separare la carta termica dalla testina termica, quindi chiudere il coperchio della carta prima dell'uso.

■ Forma della carta termica

Utilizzare sempre la carta termica specificata. Consultare "21 ACCESSORI E PARTI CONSUMABILI" per i dettagli.

—NOTA

- ◆ Utilizzare la carta termica con diametro massimo di 51 mm o meno.
- ◆ Utilizzare la carta termica con larghezza massima equivalente o inferiore a 80 mm +0,5 mm, compreso lo scarto di avvolgimento.
- ◆ NON utilizzare la carta termica se l'estremità è incollata o nastrata.
- ◆ Utilizzare la carta termica con diametro interno del nucleo di 8 mm o oltre.

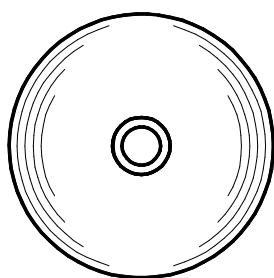

CORRETTO

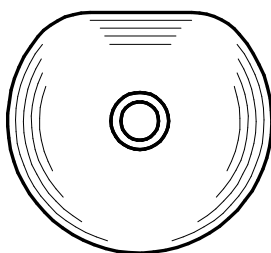

ERRATO

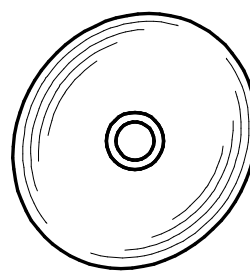

ERRATO

—NOTA

- ◆ NON utilizzare carta termica deformata. Ciò potrebbe danneggiare la stampante.

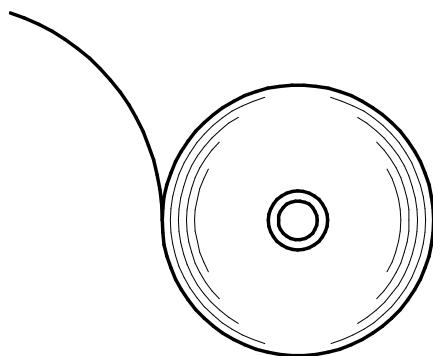

CORRETTO

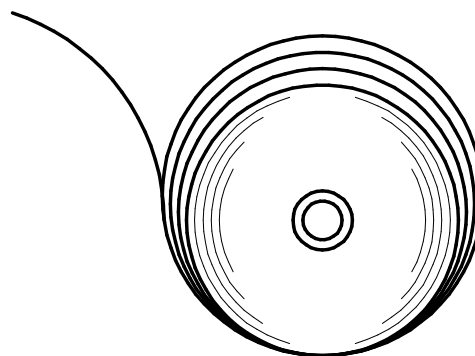

ERRATO

—NOTA

- ◆ Se si utilizza un rotolo di carta termica allentata, riavvolgere il rotolo prima dell'uso.

10. STAMPA DI PROVA

La stampante può eseguire una prova di stampa.

Nella stampa di prova vengono stampate la versione del firmware, i valori di impostazione delle funzioni, ecc.

■ Procedura della stampa di prova: Modello Bluetooth

- (1) Installare la carta termica nella stampante come indicato in "9 CARICAMENTO DELLA CARTA TERMICA".
Assicurarsi che non si verifichino errori, quindi spegnere la stampante.
- (2) Premere l'interruttore POWER tenendo premuto l'interruttore FEED, quindi rilasciare l'interruttore POWER. Una volta avviata la stampa di prova, rilasciare l'interruttore FEED.

```

Thermal Printer
MP-B30 [ Ver X.XX.XX ]
DD, MMM, YYYY
Copyright (C) :SII

* MS1 *
1) Interface:USB/Wireless
2) Mark Mode:Disable
6) Error Through:Enable
7) Auto Activation by AC:Disable
8) Response Data Discarding:Disable

* MS2 *
1) Paper Set Handle:None
2) Realtime Command:Enable
3-4)Print Quality:Standard
5-6)LED Brightness:Level 4

* MS4 *
1-8)Print Density:100[%]

* MS5 *
1-8) Thermal Paper:TF50KS-EY

* MS7-B *
Auto Power Off Time:0[sec]

* MS9 *
1) Auto Status Back:Enable
2) Init. Response:Enable

* MS13 *
1) Kanji Code:JIS Code
2) Reverse Function:Disable

* USB Communication *
USB Device Class:Printer

* Bluetooth Communication *
Printer Name:    MP-B30
Address:        XX:XX:XX:XX:XX:XX
Auto Connection: Enable
Inquiry Response: Pairing Mode

* Font Information *
JIS X 0208-1997 Font Exist
Gaiji Font enable
Down-load Font enable
Character Code Table:Code Page 437
International Character:USA

* Serial Number Information *
XXXXXXXXXX
    
```

Figura 10-1 Esempio di stampa di prova (modello Bluetooth)

```

* Bluetooth Communication *
Printer Name:    MP-B30
Address:        XX:XX:XX:XX:XX:XX
Auto Connection: Enable
Inquiry Response: Pairing Mode
    
```

Figura 10-2 Esempio di stampa delle informazioni Bluetooth

Tabella 10-1 Informazioni sulla comunicazione Bluetooth

Elemento	Descrizione
Printer Name	Nome dispositivo Bluetooth
Address	Indirizzo Bluetooth
Auto Connection	Collegamento automatico iOS selezionato
Inquiry Response	Inquiry Response selezionato

- (3) Dopo la stampa di prova, il messaggio di selezione della modalità viene stampato come mostrato nella Figura 10-3.
Per tornare allo stato di stampa pronta, selezionare "0 : Normal Mode".
Per selezionare altre modalità, premere l'interruttore FEED per il numero di volte corrispondente al numero della modalità selezionata, quindi premere l'interruttore POWER.

```
[Mode Select]
0 : Normal Mode
1 : Setting Mode
2 : Wireless ON/OFF Mode
3 : Hex Dump Mode
Press the FEED switch an equal
number of times to the selected number.
After that, press the POWER SW.
```

Figura 10-3 Messaggio di selezione della modalità (modello Bluetooth)

■ Procedura della stampa di prova: Modello LAN wireless

- (1) Installare la carta termica nella stampante come indicato in "9 CARICAMENTO DELLA CARTA TERMICA".
Assicurarsi che non si verifichino errori, quindi spegnere la stampante.
- (2) Premere l'interruttore POWER tenendo premuto l'interruttore FEED, quindi rilasciare l'interruttore POWER. Una volta avviata la stampa di prova, rilasciare l'interruttore FEED.

```
Thermal Printer
MP-B30 [ Ver X.XX.XX ]
  DD.MMM.YYYY
Copyright (C):SII

* MS1 *
1) Interface:USB/Wireless
2) Mark Mode:Disable
6) Error Through:Enable
7) Auto Activation by AC:Disable
8) Response Data Discarding:Disable

* MS2 *
1) Paper Set Handle:None
2) Realtime Command:Enable
3-4)Print Quality:Standard
5-6)LED Brightness:Level 4

* MS4 *
1-8)Print Density:100[%]

* MS5 *
1-8) Thermal Paper:TF50KS-EY

* MS7-8 *
Auto Power Off Time:0[sec]

* MS9 *
1) Auto Status Back:Enable
2) Init. Response:Enable

* MS13 *
1) Kanji Code:JIS Code
2) Reverse Function:Disable

* USB Communication *
USB Device Class:Printer

* Font Information *
JIS X 0208-1997 Font Exist
Gaiji Font enable
Down-load Font enable
Character Code Table:Code Page 437
International Character:USA

* Serial Number Information *
XXXXXXXXXX
██████████
```

Figura 10-4 Esempio di stampa di prova (modalità LAN wireless)

- (3) Dopo la stampa di prova, il messaggio di selezione della modalità viene stampato come mostrato nella Figura 10-5.
Per stampare le informazioni LAN wireless, selezionare "4 : Print WLAN Information". (Premere 4 volte l'interruttore FEED, quindi premere l'interruttore POWER).
La stampante si prepara a stampare le informazioni LAN wireless.

```
[Mode Select]
0 : Normal Mode
1 : Setting Mode
2 : Wireless ON/OFF Mode
3 : Hex Dump Mode
4 : Print WLAN Information
Press the FEED switch an equal
number of times to the selected number.
After that, press the POWER SW.
```

Figura 10-5 Messaggio di selezione della modalità (modello Bluetooth)

- (4) Il messaggio di acquisizione delle informazioni Figura 10-6 viene stampato finché non si avvia la stampa delle informazioni LAN wireless.

```
Getting WLAN information. Please wait...
```

Figura 10-6 Messaggio Getting Wireless LAN Information

Dopo aver ottenuto le informazioni LAN wireless, queste vengono stampate come mostrato nell'esempio della Figura 10-7.

```
* WLAN Communication *
Mode:           Simple AP
Radio:          802.11b/g/n
Country:        US
Channel:        Auto
SSID:           SII-Printer
Security:       None
MAC Address:    XX:XX:XX:XX:XX:XX
IP Address:     192.168.0.1
Subnet Mask:    255.255.255.0
Default Gateway: 0.0.0.0Module
Ver. :         XX.XX
```

Figura 10-7 Esempio di stampa delle informazioni LAN wireless

Tabella 10-2 Informazioni sulla comunicazione LAN wireless

Elemento	Descrizione
Mode	Modalità operativa LAN wireless selezionata
Radio	Standard LAN wireless selezionato
Country	Paese corrispondente US: Stati Uniti, Canada JP: Giappone UE: UE, EFTA, RU, Turchia
Channel	Canale selezionato
SSID	Impostazione SSID
Security	Sicurezza selezionata
DHCP	Modalità client DHCP selezionata (in modalità Client)
MAC Address	Indirizzo MAC
IP Address	Indirizzo IP*
Subnet Mask	Subnet Mask*
Default Gateway	Indirizzo Gateway*

*: Quando la modalità è impostata su Client, vengono stampati l'indirizzo IP, la subnet mask e l'indirizzo gateway ottenuti dal server DHCP. Quando si preme Power SW e si annulla l'attesa per l'acquisizione delle informazioni, le informazioni vengono stampate come "---,---,---,---". Quando si verifica un timeout DHCP, viene utilizzato e stampato il valore di impostazione.

- (5) Dopo la stampa delle informazioni LAN wireless, il messaggio di selezione della modalità viene stampato come mostrato nella Figura 10-5.
Per tornare allo stato di stampa pronta, selezionare "0 : Normal Mode".
Per selezionare altre modalità, premere l'interruttore FEED per il numero di volte corrispondente al numero della modalità selezionata, quindi premere l'interruttore POWER.

11. IMPOSTAZIONE DELLE FUNZIONI

Attraverso la stampante è possibile impostare varie funzioni in base alle condizioni di utilizzo e all'uso previsto.

I contenuti delle impostazioni sono memorizzati nell'interruttore di memoria (di seguito denominato MS) nella memoria FLASH montata nella stampante, ed è possibile effettuare l'impostazione utilizzando gli interruttori, il software o l'immissione di comandi.

Questa sezione descrive la procedura di impostazione usando gli interruttori.

Consultare "22 ELENCO DI IMPOSTAZIONI MS" per l'elenco delle impostazioni MS.

NOTA

- ◆ Assicurarsi di impostare il valore come illustrato quando "Fisso" si trova su 0 o 1 nella tabella. In caso contrario, la stampante potrebbe non funzionare correttamente o potrebbe danneggiarsi.

SUGGERIMENTO

- Se non si preme alcun interruttore entro 2 minuti, dopo aver stampato il messaggio, la stampante esce dalla modalità di impostazione delle funzioni e torna allo stato di stampa pronta.
- L'interruttore di memoria può essere impostato anche dal software. Scaricare il software dalla pagina di download elencata sulla copertina posteriore.
È possibile impostare il seguente software.
 - Per Windows: "SII Printer Setting Utility" incluso nel driver della stampante
 - Per iOS e Android: App "SII Printer Utility" fornita da App Store o Google Play

■ Procedura per impostare le funzioni usando gli interruttori

Per impostare le funzioni usando gli interruttori, impostare la stampante nella modalità di impostazione. Per accedere alla modalità di impostazione, attenersi alla seguente procedura:

- (1) Caricare la carta termica nella stampante come indicato in "9 CARICAMENTO DELLA CARTA TERMICA".
Assicurarsi che non si verifichino errori, quindi spegnere la stampante.
Consultare "7 INDICAZIONI LED DELLA STAMPANTE" per lo stato di errore.
- (2) Premere l'interruttore POWER tenendo premuto l'interruttore FEED, quindi rilasciare l'interruttore POWER. Una volta avviata la stampa di prova, rilasciare l'interruttore FEED.

(3) Dopo la stampa di prova, il messaggio di selezione della modalità viene stampato come mostrato nella Figura 11-1.

Per accedere alla modalità di impostazione, selezionare "1 : Setting Mode". (Premere una volta l'interruttore FEED, quindi premere l'interruttore POWER).

```
[Mode Select]
0 : Normal Mode
1 : Setting Mode
2 : Wireless ON/OFF Mode
3 : Hex Dump Mode
4 : Print WLAN Information
Press the FEED switch an equal
number of times to the selected number.
After that, press the POWER SW.
```

- "4 : Print WLAN Information" viene stampato solo per il modello LAN wireless.
- Quando si preme una volta l'interruttore FEED, viene selezionato "1 : Setting Mode".
- Quando si preme l'interruttore POWER senza premere l'interruttore FEED, viene selezionato "0 : Normal Mode".

Figura 11-1 Messaggio di selezione della modalità

(4) Quando la stampante accede alla modalità di impostazione, viene stampato un messaggio per la selezione MS da impostare, come mostrato nella Figura 11-2.

Premere l'interruttore FEED per il numero di volte corrispondente al numero MS selezionato, quindi premere l'interruttore POWER.

```
[MS Selection]
0 : Exit
1 : MS1
2 : MS2
3 : MS4
4 : MS5
5 : MS7,8
6 : MS9
7 : MS13
8 : I/F Setting
9 : USB Setting
10: International Character
11: Character Code Table
12: Default Setting
Press the FEED switch an equal
number of times to the selected number.
After that, press the POWER SW.
```

- "8: I/F Setting" viene stampato solo per il modello Bluetooth. Selezionare questo per impostare il collegamento Bluetooth.
- Quando si preme una volta l'interruttore FEED, viene selezionato "1 : MS1".
- Quando si preme l'interruttore POWER senza premere l'interruttore FEED, viene selezionato "0: Exit".

Figura 11-2 Messaggio di selezione MS

- (5) Un messaggio per la selezione della funzione assegnata all'MS selezionato viene stampato come esempio, come mostrato nella Figura 11-3.
Premere l'interruttore FEED per il numero di volte corrispondente al numero della funzione selezionata, quindi premere l'interruttore POWER.

```
[Function selection of MS1]
0 : Return to MS selection
1 : Interface
2 : Error Through
3 : Auto Activation by AC
4 : Response Data Discarding
Press the FEED switch an equal
number of times to the selected number.
After that, press the POWER SW.
```

- Quando si preme due volte l'interruttore FEED, viene selezionato "2 : Error Through".
- Quando si preme l'interruttore POWER senza premere l'interruttore FEED, viene selezionato "0 : Return to MS Selection".

Figura 11-3 Messaggio di selezione della funzione (Esempio: MS1 selezionato)

- (6) Un messaggio per la selezione del valore di impostazione della funzione selezionata viene stampato come esempio, come mostrato nella Figura 11-4.
Premere l'interruttore FEED per il numero di volte corrispondente al numero del valore di impostazione selezionato, quindi premere l'interruttore POWER.

```
[Error Through]
0 : Return to function selection
1 : Enable
2 : Disable
Press the FEED switch an equal
number of times to the selected number.
After that, press the POWER SW.
```

- Quando si preme una volta l'interruttore FEED, viene selezionato "1 : Enable".

Figura 11-4 Messaggio di selezione del valore di impostazione (Esempio: Error Through selezionato)

- (7) Un messaggio per la conferma del valore di impostazione selezionato viene stampato come esempio, come mostrato nella Figura 11-5.

```
[Error Through]
Set Enable
Save setting      : Feed SW
Discard setting  : Power SW
```

Figura 11-5 Messaggio di conferma del valore di impostazione (Esempio: Enable selezionato)

Premere l'interruttore FEED per salvare il valore di impostazione nella memoria. Viene stampata la Figura 11-2.

Premere l'interruttore POWER per eliminare l'elemento selezionato. Un messaggio per la selezione della funzione viene stampato come esempio, come mostrato nella Figura 11-3. Se si seleziona "0 : Return to MS Selection", la selezione della funzione non viene eseguita e viene stampata la Figura 11-2 Messaggio di selezione MS.

Per continuare ad impostare funzioni, tornare a (4).

(8) Per uscire dalla modalità di impostazione, selezionare "0 : Exit" nella Figura 11-2 Messaggio di selezione MS.

La stampa di prova e la stampa della Figura 11-1 Messaggio di selezione della modalità si riavviano. Verificare che le funzioni siano impostate correttamente.

Per tornare allo stato di stampa pronta, selezionare "0 : Normal Mode" nel messaggio di selezione della modalità.

Per impostare di nuovo le funzioni, tornare a (3).

12. COLLEGAMENTO AL DISPOSITIVO HOST

La stampante supporta l'interfaccia USB e l'interfaccia Bluetooth o l'interfaccia LAN wireless. La selezione dell'interfaccia Bluetooth o dell'interfaccia LAN wireless dipende dal modello. Ordinare il metodo di comunicazione per il modello da utilizzare secondo le informazioni riportate di seguito.

- Modello Bluetooth (MP-B30-Bxxxxxx) : interfaccia Bluetooth + interfaccia USB
- Modello Wireless LAN (MP-B30-Wxxxxxx) : interfaccia Wireless LAN + interfaccia USB

La velocità di comunicazione può essere ridotta in base all'elaborazione dei dati da parte del software o in base ai contenuti della stampa.

L'interfaccia deve essere impostata su USB nei luoghi in cui l'emissione di onde radio sia vietata. Per commutare temporaneamente l'interfaccia, premere 3 volte in 3 secondi l'interruttore POWER con la stampante accesa.

WIRELESS LED si accende o lampeggia quando si abilita la comunicazione wireless.

WIRELESS LED si spegne quando si disabilita la comunicazione wireless.

■ Interfaccia USB

- (1) Assicurarsi che la stampante sia spenta.
- (2) Aprire il coperchio del connettore USB sulla stampante e collegare la spina del cavo USB al connettore USB come mostrato nella Figura 12-1.



Figura 12-1 Collegamento stampante e cavo USB

- (3) Accendere la stampante e inviare i dati dal dispositivo host alla stampante.
- (4) Verificare che i dati vengano stampati correttamente.

—NOTA —

- ◆ Quando si collega il cavo USB al connettore USB, inserire completamente la spina.
- ◆ Quando si collega o si scollega il cavo, mantenere la spina. Non tirare mai il cavo.

■ Interfaccia Bluetooth

- (1) Quando il cavo USB è collegato alla stampante, scollegarlo.
- (2) Accendere la stampante e associarla al dispositivo host.
Inoltre, utilizzando la tecnologia NFC (Near Field Communication) integrata nella stampante, è possibile effettuare l'associazione automatica tra un Dispositivo Android abilitato NFC e una stampante.

—NOTA

- ◆ L'applicazione per la comunicazione inter-dispositivo deve essere aggiunta al Dispositivo Android separatamente.

- (3) Nello stato delle impostazioni di fabbrica, la stampante accede alla modalità di associazione per circa 60 secondi spingendo l'interruttore POWER per 7 secondi o più con la stampante spenta. Durante la modalità di associazione, WIRELESS LED lampeggia due volte al secondo. Associare il dispositivo host alla stampante durante questo lasso di tempo.
L'associazione viene eseguita tramite SSP (Simple Secure Pairing); tuttavia, quando il dispositivo host non supporta SSP, si utilizza un codice PIN. Per impostazione di fabbrica, il codice PIN è "0000".
- (4) Eseguire la connessione Bluetooth con il dispositivo host.
Una volta stabilita la connessione Bluetooth, WIRELESS LED si accende.
- (5) Verificare lo stato di comunicazione sul dispositivo host.
- (6) Inviare i dati dal dispositivo host e verificare che vengano stampati correttamente.



AVVERTENZA

- ◆ La stampante potrebbe interferire con il funzionamento di dispositivi medici o altri dispositivi elettronici. Per ottenere informazioni e dati sull'influenza delle interferenze radio, consultare i rispettivi produttori o rivenditori.
- ◆ Quando si utilizza la stampante all'interno di istituzioni sanitarie, seguire le loro linee guida.
- ◆ NON utilizzare la stampante in aree o distretti in cui l'uso sia vietato.

—SUGGERIMENTO

- La distanza di comunicazione è di circa 10 m. Tuttavia, la distanza può variare a seconda delle interferenze radio e dell'ambiente.
- L'associazione di un dispositivo Android è possibile utilizzando NFC.
In questo caso, è necessaria l'app Android fornita da noi. Scaricare l'app Android "SII Printer Utility" da Google Play e installarla in un dispositivo host.
Quando si utilizza "SII Printer Utility", seguire la procedura di associazione seguente.
- Procedura di associazione con NFC
Attivare la funzione Bluetooth e la funzione NFC del dispositivo host e avviare "SII Printer Utility".
Nel campo "Selected device", toccare [Device not selected] o il dispositivo da selezionare.
Toccare "NFC search" nel campo "Device Search".
Accendere la stampante e avvicinare l'antenna NFC del dispositivo host al simbolo N sulla stampante.
L'associazione è avviata.

■ Interfaccia LAN wireless

- (1) Quando il cavo USB è collegato alla stampante, scollegarlo.
- (2) Accendere la stampante e collegarla al dispositivo host tramite collegamento wireless.
Alla consegna, le impostazioni sono le seguenti:
Modalità : Simple AP (access point semplice)
Standard : 802.11b/g/n (intervallo di frequenza di 2,4 GHz)
SSID : SII-Printer
Sicurezza : None
Indirizzo IP per la stampante : 192.168.0.1
- (3) Visualizzare la pagina "http://192.168.0.1" dal browser web.
Viene visualizzata la schermata di impostazione della stampante. Selezionare le impostazioni necessarie.
Queste impostazioni vengono abilitate dopo il riavvio.
- (4) Verificare lo stato di comunicazione sul dispositivo host.
- (5) Inviare i dati dal dispositivo host e verificare che vengano stampati correttamente.



AVVERTENZA

- ◆ La stampante potrebbe interferire con il funzionamento di dispositivi medici o altri dispositivi elettronici. Per ottenere informazioni e dati sull'influenza delle interferenze radio, consultare i rispettivi produttori o rivenditori.
- ◆ Quando si utilizza la stampante all'interno di istituzioni sanitarie, seguire le loro linee guida.
- ◆ NON utilizzare la stampante in aree o distretti in cui l'uso sia vietato.

13. INSTALLAZIONE DELLA CLIP DA CINTURA/ TRACOLLA

La clip da cintura e la tracolla comode per trasportare la stampante possono essere collegate alla stessa.

La clip da cintura è in dotazione insieme alla stampante, ma è anche disponibile come accessorio opzionale.

La tracolla e il passante per cinghia sono accessori opzionali. Consultare "21 ACCESSORI E PARTI CONSUMABILI" e assicurarsi di acquistare i nostri accessori specifici elencati nei riferimenti.

■ Installazione della clip da cintura

- (1) Spegner la stampante.
- (2) Rimuovere la batteria dalla stampante.
Se l'adattatore CA è collegato, scollegare la spina CA dell'adattatore CA dalla presa.
- (3) Inserire la parte "d" della clip da cintura nel foro "D" della stampante nella direzione della freccia come mostrato nella Figura 13-1.
Non è possibile installare la clip da cintura inserendola nella direzione errata.



Figura 13-1 Installazione della clip da cintura (1)

- (4) Ruotare la clip da cintura di 90 gradi e livellarla.

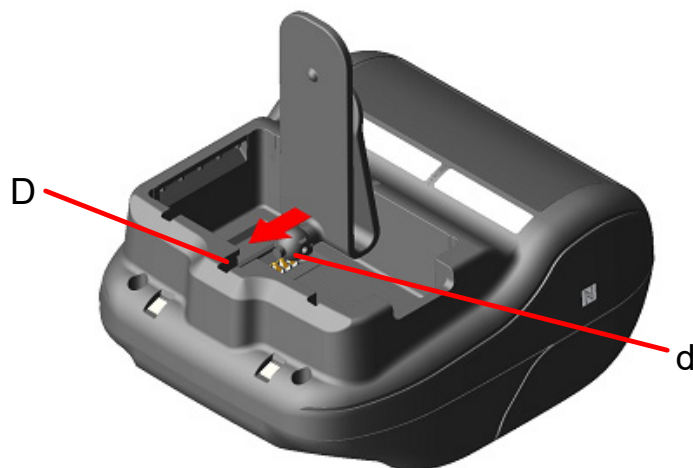

Figura 13-2 Installazione della clip da cintura (2)

(5) Inserire la batteria nella stampante.



Figura 13-3 Installazione della clip da cintura (3)

(6) Ruotare la clip da cintura di 180 gradi.



Figura 13-4 Installazione della clip da cintura (4)

NOTA

- ◆ Quando si utilizza la clip da cintura, assicurarsi di inserire la batteria nella stampante in quanto la clip da cintura fuoriesce facilmente dalla stampante e la stampante potrebbe cadere. Non far cadere la stampante per evitare lesioni personali o guasti.
- ◆ Evitare il contatto diretto della pelle con la batteria quando si utilizza la clip da cintura. Il contatto prolungato con la pelle potrebbe causare ustioni da bassa temperatura.

■ Installazione della tracolla

(1) Installare il passante per cinghia alla parte di attacco della clip da cintura.



Figura 13-5 Installazione della tracolla (1)

(2) Inserire la batteria e fissare il passante per cinghia.



Figura 13-6 Installazione della tracolla (2)

- (3) Far passare la punta della tracolla attraverso il foro di montaggio del passante per cinghia e passare la punta piegata attraverso l'anello come mostrato nella Figura 13-7.



Figura 13-7 Installazione della tracolla (3)

- (4) Far passare la punta della tracolla attraverso il foro del regolatore.



Figura 13-8 Installazione della tracolla (4)

- (5) Come mostrato nella Figura 13-9, installare l'altro lato osservando la stessa procedura descritta in (3) e (4).



Figura 13-9 Installazione della tracolla (5)

NOTA

- ◆ Assicurarsi di fissare saldamente la tracolla alla stampante durante l'uso. Non far cadere la stampante per evitare lesioni personali o guasti.
- ◆ Evitare il contatto diretto della pelle con la batteria quando si utilizza la tracolla. Il contatto prolungato con la pelle potrebbe causare ustioni da bassa temperatura.

14. CARICA DELLA BATTERIA

È possibile caricare la batteria utilizzando la stampante, il cradle o il caricabatterie.

Mediante stampante

1. Caricata da un'alimentatore CA mediante l'adattatore CA.
2. Caricata da una presa accessoria di un'auto utilizzando il caricatore per auto.

Mediante cradle

3. Caricata da un'alimentatore CA mediante l'adattatore CA.

Mediante caricabatterie

4. Caricata da un'alimentatore CA mediante l'adattatore CA.

Questo capitolo descrive come effettuare la carica da un alimentatore CA mediante la stampante usando l'adattatore CA.

Consultare "15 CARICA TRAMITE CRADLE" per il metodo di carica mediante il cradle.

Consultare "16 CARICA TRAMITE IL CARICATORE PER AUTO" per il metodo di carica mediante il caricatore per auto.

Consultare "17 CARICA TRAMITE IL CARICABATTERIE" per il metodo di carica mediante il caricabatterie.

La batteria viene parzialmente caricata prima della consegna e fornisce un'alimentazione sufficiente per controllare il funzionamento della stampante. Per utilizzare la stampante per un periodo di tempo prolungato, caricare completamente la batteria.

La batteria non deve essere esaurita o scaricata prima della carica.

La batteria e l'adattatore CA sono forniti in dotazione di fabbrica insieme alla stampante, ma sono tuttavia disponibili anche come accessori opzionali. Consultare "20 SPECIFICHE" e "21 ACCESSORI E PARTI CONSUMABILI", assicurarsi di acquistare i nostri accessori specifici elencati nei seguenti riferimenti.

NOTA

- ◆ NON rimuovere la batteria durante la carica.
- ◆ La batteria deve essere caricata da 0°C a 40°C (da 32°F a 104°F).

■ Carica tramite stampante e adattatore CA

L'adattatore CA è solo per la carica. Anche se l'adattatore CA è collegato alla stampante, questa non può stampare senza la batteria.

In base allo stato dell'alimentatore all'inizio della carica, è possibile caricare la batteria secondo 2 modalità.

- Modalità di carica con stampante accesa: è una modalità per iniziare la carica con la stampante accesa. La comunicazione e la stampa possono essere eseguite durante la carica.
- Modalità di carica con stampante spenta: è una modalità per iniziare la carica con la stampante spenta. Viene eseguita solo la carica, e tutte le funzioni come la comunicazione e la stampa sono interrotte.

Per la capacità residua della batteria e lo stato di errore, consultare "7 INDICAZIONI LED DELLA STAMPANTE". Selezionare il metodo di carica in base alla procedura.

Modalità di carica con stampante accesa

Prima di collegare l'adattatore CA, inserire la batteria nella stampante e accenderla.

- (1) Inserire la batteria nella stampante.
- (2) Accendere l'interruttore POWER.
Il POWER LED indica la capacità residua della batteria.
- (3) Inserire la spina CC dell'adattatore CA nel connettore di alimentazione della stampante.
- (4) Inserire la spina CA dell'adattatore CA in una presa.
- (5) La carica inizia in modalità di carica con stampante accesa. Durante la carica, il POWER LED si accende in arancione.
- (6) Quando la carica è completa, il POWER LED diventa verde.
La stampante rimane accesa.
Se si verifica un errore della batteria durante la carica, ERROR LED indica lo stato di errore.



Figura 14-1 Modalità di carica con stampante accesa mediante adattatore CA

Modalità di carica con stampante spenta

Prima del collegamento dell'adattatore CA, inserire la batteria nella stampante e spegnerla.

- (1) Inserire la batteria nella stampante.
- (2) Inserire la spina CC dell'adattatore CA nel connettore di alimentazione della stampante.
- (3) Inserire la spina CA dell'adattatore CA in una presa.
- (4) La carica inizia in modalità di carica con stampante spenta.* Durante la carica, il POWER LED si accende in arancione.
- (5) Quando la carica è completa, la modalità di carica con stampante spenta termina e il POWER LED si spegne.

La stampante rimane spenta.

Se si verifica un errore della batteria durante la carica, la stampante si accende automaticamente e l'ERROR LED indica lo stato di errore.

Dal momento che la modalità di carica con stampante spenta è annullata, la stampante non si spegne automaticamente.

*: Quando si seleziona "Enable" per Auto Activation by AC(MS1-7) delle impostazioni delle funzioni, la stampante si accende automaticamente e la carica inizia in modalità di carica con stampante accesa.

Per il metodo di impostazioni delle funzioni, consultare "11 IMPOSTAZIONE DELLE FUNZIONI", mentre per l'elenco delle impostazioni dell'interruttore di memoria, consultare "22 ELENCO DI IMPOSTAZIONI MS".



Figura 14-2 Carica in modalità di carica con stampante spenta mediante adattatore CA

SUGGERIMENTO

- ◆ Informazioni sulla comunicazione o la stampa durante la carica
- Modalità di carica con stampante accesa:

La stampante può comunicare o stampare durante la carica, ma la carica è in pausa durante la stampa. (Il POWER LED indica la capacità residua della batteria).

La carica si riavvia al termine della stampa, e il POWER LED diventa arancione.
- Modalità di carica con stampante spenta:

La stampante non può comunicare o stampare durante la carica.

Durante la comunicazione o la stampa, accendere l'interruttore POWER, e passare alla modalità di carica con stampante accesa.

La stampante può comunicare o stampare dopo l'inizializzazione.

- ◆ Quando si annulla la carica
- Scollegare la spina CA dell'adattatore CA dalla presa.

Tuttavia, quando la memoria FLASH viene riscritta in modalità di carica con stampante accesa, scollegare la spina CA al termine della riscrittura.

- ◆ Quando si riprende la carica
- Modalità di carica con stampante accesa:

Accendere nuovamente l'interruttore POWER, poi inserire la spina CA dell'adattatore CA in una presa.
- Modalità di carica con stampante spenta:

Con la stampante spenta, collegare la spina CA dell'adattatore CA a una presa.

- ◆ Informazioni sulla carica automatica (mantenere l'adattatore CA collegato anche dopo la carica completa)
- Modalità di carica con stampante accesa:

La carica inizia automaticamente quando la capacità residua della batteria è al livello 2 o inferiore.
- Modalità di carica con stampante spenta:

Se la capacità residua della batteria è al livello 2 o inferiore quando si accende la stampante, la carica inizia automaticamente.

- ◆ Quando si ricarica fino alla carica completa indipendentemente dalla capacità residua della batteria
- Se l'adattatore CA è mantenuto collegato anche dopo la carica completa, la carica non sarà effettuata fino a quando la capacità residua della batteria non è al livello 2 o inferiore.
- Modalità di carica con stampante accesa:

Spegnere la stampante, quindi scollegare la spina CA dell'adattatore CA dalla presa. In seguito, accendere di nuovo la stampante e collegare la spina CA.
- Modalità di carica con stampante spenta:

Spegnere la stampante, scollegare la spina CA dell'adattatore CA dalla presa, quindi collegarla nuovamente.

◆ Altri

- Il tempo di carica dipende dalla temperatura ambientale e il livello di tensione della batteria.

In genere, occorrono circa 4 ore per la carica completa una volta esaurita la batteria.

- L'adattatore CA potrebbe surriscaldarsi leggermente durante l'uso. Questo fenomeno è normale e non indica un guasto.

- La carica può non iniziare se si ricollega la spina CA dell'adattatore CA a una presa immediatamente dopo averla scollegata.

In questo caso, scollegare la spina CC dell'adattatore CA dal connettore di alimentazione della stampante, quindi riavviare dal connettore della spina CC.

15. CARICA TRAMITE CRADLE

Utilizzando il cradle, è possibile caricare la batteria.

Il cradle è un accessorio opzionale. Consultare "20 SPECIFICHE" e "21 ACCESSORI E PARTI CONSUMABILI", assicurarsi di acquistare i nostri accessori specifici elencati nei seguenti riferimenti.

NOTA

- ◆ La batteria deve essere caricata da 0°C a 40°C (da 32°F a 104°F).

■ Ciascun componente del cradle



Figura 15-1 Ciascun componente del cradle (CDL-B02K-1)

1 Connettore di alimentazione

La spina CC dell'adattatore CA è collegata.

2 Morsetto per la carica

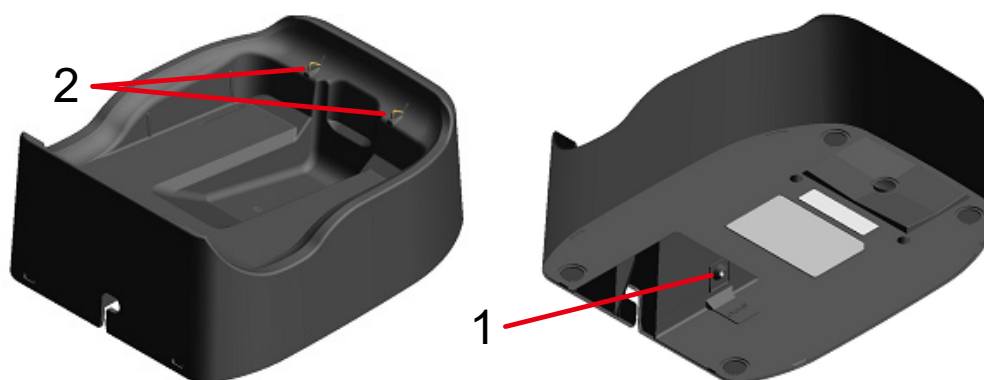
Quando si imposta la stampante, questo morsetto per la carica viene collegato al morsetto per la carica della stampante.

■ Carica tramite cradle

Il cradle è solo per la carica. Anche se il cradle è collegato alla stampante, questa non può stampare senza la batteria.

In base allo stato dell'alimentatore all'inizio della carica, è possibile caricare la batteria secondo 2 modalità.

- Modalità di carica con stampante accesa: è una modalità per iniziare la carica con la stampante accesa. La comunicazione e la stampa possono essere eseguite durante la carica.
- Modalità di carica con stampante spenta: è una modalità per iniziare la carica con la stampante spenta. Viene eseguita solo la carica, e tutte le funzioni come la comunicazione e la stampa sono interrotte.

Per la capacità residua della batteria e lo stato di errore, consultare "7 INDICAZIONI LED DELLA STAMPANTE". Selezionare il metodo di carica in base alla procedura.

- (1) Collegare la spina CC dell'adattatore CA nel connettore di alimentazione del cradle come mostrato nella Figura 15-2. Fissare il cavo dell'adattatore CA alla scanalatura del cradle.



Figura 15-2 Collegamento cradle e adattatore CA

- (2) Inserire la spina CA dell'adattatore CA in una presa.
- (3) Impostare la stampante nel cradle allineando il morsetto di carica della stampante con il morsetto di carica del cradle come mostrato nella Figura 15-3.
Quando si accende la stampante, la carica inizia in modalità di carica con stampante accesa.
Quando si spegne la stampante, la carica inizia in modalità di carica con stampante spenta.*

*: Quando si seleziona "Enable" per Auto Activation by AC(MS1-7) delle impostazioni delle funzioni, la stampante si accende automaticamente e la carica inizia in modalità di carica con stampante accesa.
Per il metodo di impostazioni delle funzioni, consultare "11 IMPOSTAZIONE DELLE FUNZIONI", e per l'elenco delle impostazioni dell'interruttore di memoria, consultare "22 ELENCO DI IMPOSTAZIONI MS".

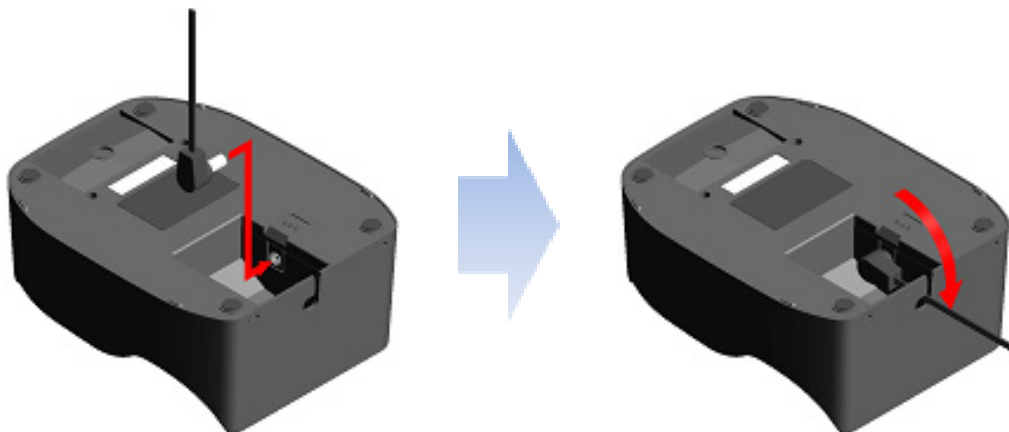

Figura 15-3 Collegamento stampante e cradle

- (4) Durante la carica, il POWER LED si accende in arancione.

(5) Quando la carica è completa, la stampante entra in uno dei seguenti stati.

- Nel caso della modalità di carica con stampante accesa:
Il POWER LED diventa verde.
La stampante rimane accesa.
- Nel caso della modalità di carica con stampante spenta:
Il POWER LED si spegne.
La stampante rimane spenta.

Se si verifica un errore della batteria durante la carica, ERROR LED indica lo stato di errore. Per la capacità residua della batteria e lo stato di errore, consultare "7 INDICAZIONI LED DELLA STAMPANTE".

NOTA

- ◆ La batteria deve essere caricata da 0°C a 40°C (da 32°F a 104°F).
- ◆ Tenere il morsetto per la carica del cradle lontano da polvere e oggetti metallici.
- ◆ Quando si usa il cradle per la carica, NON collegare la spina CC dell'adattatore al connettore di alimentazione della stampante.

SUGGERIMENTO

- ◆ Informazioni sulla comunicazione o la stampa durante la carica
 - Modalità di carica con stampante accesa:
La stampante può comunicare o stampare durante la carica, ma la carica è in pausa durante la stampa. (Il POWER LED indica la capacità residua della batteria).
La carica si riavvia al termine della stampa, e il POWER LED diventa arancione.
 - Modalità di carica con stampante spenta:
La stampante non può comunicare o stampare durante la carica.
Durante la comunicazione o la stampa, accendere l'interruttore POWER, e passare alla modalità di carica con stampante accesa.
La stampante può comunicare o stampare dopo l'inizializzazione.
- ◆ Informazioni sulla carica automatica (tenere la stampante impostata sul cradle anche dopo la carica completa)
 - Modalità di carica con stampante accesa:
La carica inizia automaticamente quando la capacità residua della batteria è al livello 2 o inferiore.
 - Modalità di carica con stampante spenta:
Se la capacità residua della batteria è al livello 2 o inferiore quando si accende la stampante, la carica inizia automaticamente.
- ◆ Durante la carica fino a carica completa indipendentemente dalla capacità residua della batteria
 - Se la stampante è impostata sul cradle continuamente anche dopo la carica completa, la carica non verrà effettuata se la capacità residua della batteria raggiunge il livello 2 o inferiore.
 - Modalità di carica con stampante accesa:
Rimuovere la stampante dal cradle, quindi impostarla nuovamente con lo stato acceso.
 - Modalità di carica con stampante spenta:
Rimuovere la stampante dal cradle, quindi impostarla nuovamente con lo stato spento.

◆ Altri

- Il tempo di carica dipende dalla temperatura ambientale e il livello di tensione della batteria.

In genere, occorrono circa 4 ore per la carica completa una volta esaurita la batteria.

- L'adattatore CA potrebbe surriscaldarsi leggermente durante l'uso. Questo fenomeno è normale e non indica un guasto.

16. CARICA TRAMITE IL CARICATORE PER AUTO

È possibile caricare la batteria collegando una presa accessoria per auto e la stampante usando il caricatore per auto.

Il caricatore per auto è solo per la carica. Anche quando il caricatore per auto è collegato alla stampante, questa non può stampare senza la batteria.

È possibile ricaricare la batteria con il caricatore per auto con il motore dell'auto acceso o nella posizione accessoria. Verificare se la capacità residua della batteria dell'auto è sufficiente prima di utilizzare il caricatore per auto nella posizione accessoria.

Il caricatore per auto è un accessorio opzionale. Consultare "20 SPECIFICHE" e "21 ACCESSORI E PARTI CONSUMABILI", assicurarsi di acquistare i nostri accessori specifici elencati nei seguenti riferimenti.

NOTA

- ◆ NON rimuovere la batteria durante la carica.
- ◆ NON collegare il caricabatterie al caricatore per auto.
- ◆ La batteria deve essere caricata da 0°C a 40°C (da 32°F a 104°F).
- ◆ Dopo aver usato il caricatore per auto, assicurarsi di scollegare la spina accendisigari dalla presa accessoria per auto.
- ◆ NON stampare mentre si conduce un veicolo. L'espulsione di carta termica potrebbe ostacolare la guida del veicolo.

■ Ogni parte del caricatore per auto



Figura 16-1 Ogni parte del caricatore per auto (CC-A12-A1)

1 Spina CC

La spina CC si collega al connettore di alimentazione della stampante.

2 Spina accendisigari

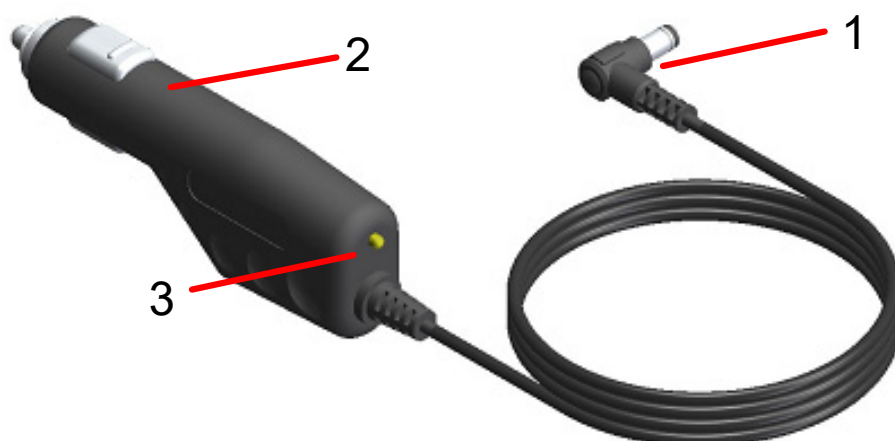
La spina accendisigari si collega alla presa accessoria per auto.

3 LED

Il LED indica lo stato attivazione.

Il LED si accende in verde quando il motore dell'auto è acceso o nella posizione accessoria.

■ Carica tramite stampante e caricatore per auto

Il caricatore per auto è solo per la carica. Anche se il caricatore per auto è collegato alla stampante, questa non può stampare senza la batteria.

In base allo stato dell'alimentatore all'inizio della carica, è possibile caricare la batteria secondo 2 modalità.

- Modalità di carica con stampante accesa: è una modalità per iniziare la carica con la stampante accesa. La comunicazione e la stampa possono essere eseguite durante la carica.
- Modalità di carica con stampante spenta: è una modalità per iniziare la carica con la stampante spenta. Viene eseguita solo la carica, e tutte le funzioni come la comunicazione e la stampa sono interrotte.

Per la capacità residua della batteria e lo stato di errore, consultare "7 INDICAZIONI LED DELLA STAMPANTE". Selezionare il metodo di carica in base alla procedura.

Modalità di carica con stampante accesa

Prima di collegare il caricatore per auto, inserire la batteria nella stampante e accenderla. Assicurarsi che il motore dell'auto sia acceso o nella posizione accessoria.

- (1) Inserire la batteria nella stampante.
- (2) Accendere l'interruttore POWER. Il POWER LED indica la capacità residua della batteria.
- (3) Inserire la spina CC del caricatore per auto nel connettore di alimentazione della stampante.
- (4) Collegare la spina accendisigari del caricatore per auto alla presa accessoria per auto.
- (5) La carica inizia in modalità di carica con stampante accesa. Durante la carica, il POWER LED si accende in arancione.
- (6) Quando la carica è completa, il POWER LED diventa verde.
La stampante rimane accesa.
Se si verifica un errore della batteria durante la carica, ERROR LED indica lo stato di errore.



Figura 16-2 Modalità di carica con stampante accesa mediante caricatore per auto

Modalità di carica con stampante spenta

Prima di collegare il caricatore per auto, inserire la batteria nella stampante e spegnerla. Assicurarsi che il motore dell'auto sia acceso o nella posizione accessoria.

- (1) Inserire la batteria nella stampante.
- (2) Inserire la spina CC del caricatore per auto nel connettore di alimentazione della stampante.
- (3) Collegare la spina accendisigari del caricatore per auto alla presa accessoria per auto.
- (4) La carica inizia in modalità di carica con stampante spenta.*
Durante la carica, il POWER LED si accende in arancione.
- (5) Quando la carica è completa, la modalità di carica con stampante spenta termina e il POWER LED si spegne.
La stampante rimane spenta.
Se si verifica un errore della batteria durante la carica, la stampante si accende automaticamente e l'ERROR LED indica lo stato di errore.
Dal momento che la modalità di carica con stampante spenta è annullata, la stampante non si spegne automaticamente.

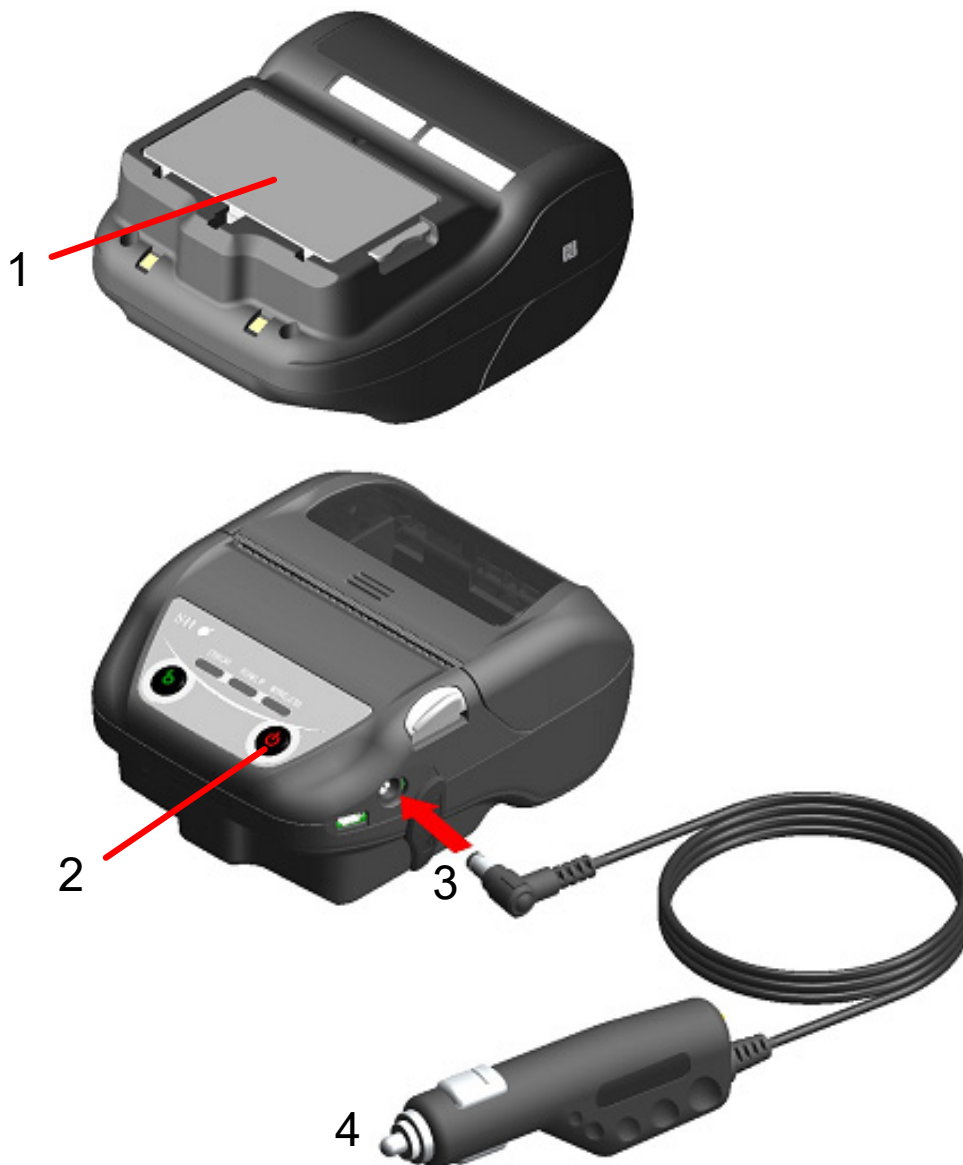
*: Quando si seleziona "Enable" per Auto Activation by AC(MS1-7) delle impostazioni delle funzioni, la stampante si accende automaticamente e la carica inizia in modalità di carica con stampante accesa.
Per il metodo di impostazioni delle funzioni, consultare "11 IMPOSTAZIONE DELLE FUNZIONI", e per l'elenco delle impostazioni dell'interruttore di memoria, consultare "22 ELENCO DI IMPOSTAZIONI MS".



Figura 16-3 Modalità di carica con stampante spenta mediante caricatore per auto

SUGGERIMENTO

- ◆ Informazioni sulla comunicazione o la stampa durante la carica
- Modalità di carica con stampante accesa:

La stampante può comunicare o stampare durante la carica, ma la carica è in pausa durante la stampa. (Il POWER LED indica la capacità residua della batteria).

La carica si riavvia al termine della stampa, e il POWER LED diventa arancione.
- Modalità di carica con stampante spenta:

La stampante non può comunicare o stampare durante la carica.

Durante la comunicazione o la stampa, accendere l'interruttore POWER, e passare alla modalità di carica con stampante accesa.

La stampante può comunicare o stampare dopo l'inizializzazione.

- ◆ Quando si annulla la carica
- Scollegare la spina accendisigari del caricatore per auto dalla presa accessoria per auto. Tuttavia, quando la memoria FLASH viene riscritta in modalità di carica con stampante accesa, scollegare la spina accendisigari al termine della riscrittura.

- ◆ Quando si riprende la carica
- Modalità di carica con stampante accesa:

Accendere di nuovo l'interruttore POWER, quindi inserire la spina accendisigari del caricatore per auto nella presa accessoria per auto.
- Modalità di carica con stampante spenta:

Con la stampante spenta, collegare la spina accendisigari del caricatore per auto ad una presa accessoria per auto.

- ◆ Informazioni sulla carica automatica (mantenere il caricatore per auto collegato anche dopo la carica completa)
- Modalità di carica con stampante accesa:

La carica inizia automaticamente quando la capacità residua della batteria è al livello 2 o inferiore.
- Modalità di carica con stampante spenta:

Se la capacità residua della batteria è al livello 2 o inferiore quando si accende la stampante, la carica inizia automaticamente.

- ◆ Quando si ricarica fino alla carica completa indipendentemente dalla capacità residua della batteria
- Se il caricatore per auto è mantenuto collegato anche dopo la carica completa, la carica non sarà effettuata fino a quando la capacità residua della batteria non è al livello 2 o inferiore.
- Modalità di carica con stampante accesa:

spegnere la stampante, quindi scollegare la spina accendisigari del caricatore per auto dalla presa accessoria per auto. In seguito, accendere di nuovo la stampante e collegare la spina accendisigari.
- Modalità di carica con stampante spenta:

spegnere la stampante, scollegare la spina accendisigari del caricatore per auto dalla presa accessoria per auto, quindi collegarla di nuovo.

◆ Altri

- Il tempo di carica dipende dalla temperatura ambientale e il livello di tensione della batteria.
In genere, occorrono circa 4 ore per la carica completa una volta esaurita la batteria.
- Il caricatore per auto potrebbe surriscaldarsi leggermente durante l'uso. Questo fenomeno è normale e non indica un guasto.
- La carica può non iniziare se si ricollega la spina accendisigari del caricatore per auto a una presa accessoria per auto immediatamente dopo averla scollegata.
In questo caso, scollegare la spina CC del caricatore per auto dal connettore di alimentazione della stampante, quindi riavviare dal connettore della spina CC.

17. CARICA TRAMITE IL CARICABATTERIE

È possibile caricare la batteria utilizzando il caricabatterie.

Vi sono due caricabatterie: uno è "PWC-A071-A1", in grado di caricare 1 batteria, e l'altro è il caricabatterie quadruplo "PWC-A074-A1", in grado di caricare fino a un massimo di 4 batterie.

Per utilizzare il caricabatterie, è necessario l'adattatore CA idoneo per ognuno.

L'adattatore CA per il caricabatterie quadruplo richiede il cavo CA specifico.

Il caricabatterie, il caricabatterie quadruplo, l'adattatore CA e il cavo CA per il caricabatterie quadruplo sono accessori opzionali. Consultare "20 SPECIFICHE" e "21 ACCESSORI E PARTI CONSUMABILI", assicurarsi di acquistare i nostri accessori specifici elencati nei seguenti riferimenti.

NOTA

- ◆ La batteria deve essere caricata da 0°C a 40°C (da 32°F a 104°F).
- ◆ Tenere il morsetto del caricabatterie lontano da polvere e oggetti metallici.
- ◆ NON inserire la batteria durante l'installazione/la rimozione dell'adattatore CA.
- ◆ Dopo aver usato il caricabatterie, scollegare l'adattatore CA e il cavo CA dalla presa.
- ◆ Rimuovere la batteria dopo la ricarica.
- ◆ NON collegare il caricatore per auto al caricabatterie.

■ Ogni parte del caricabatterie



Figura 17-1 Ogni parte del caricabatterie

1 Connettore di alimentazione

La spina CC dell'adattatore CA è collegata.

2 LED

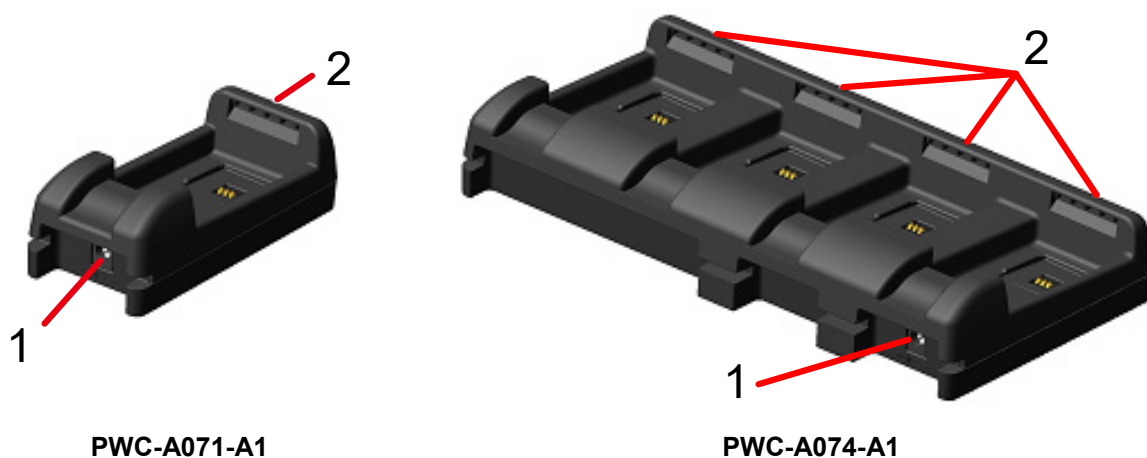
Il LED indica lo stato attivazione.

■ Indicazione LED del caricabatterie

Tabella 17-1 Stato del caricabatterie

Stato della batteria	LED	
	Colore	Sequenza di illuminazione
Batteria non inserita	Verde	On
Ricarica completata	Verde	On
In carica	Arancione	On
Errore temperatura batteria in carica	Rosso	Lampeggiante 2
Errore installazione batteria	Rosso	Lampeggiante 3
Errore batteria	Rosso	Lampeggiante 4
Errore hardware	Rosso	On

Tabella 17-2 Sequenza di lampeggiamento dei LED

Stato	Sequenza
Lampeggiante 2	
Lampeggiante 3	
Lampeggiante 4	

■ Collegamento del caricabatterie all'adattatore CA

Questa sezione descrive come collegare il caricabatterie PWC-A071-A1 e l'adattatore CA PW-F1215-W1-xx1.

Collegare il cavo CA all'adattatore CA per il caricabatterie quadruplo PW-D0940-W2 durante l'utilizzo del caricabatterie quadruplo PWC-A074-A1.

Se la batteria è già stata inserita, rimuoverla dal caricabatterie.

- (1) Inserire la spina CC dell'adattatore CA nel connettore di alimentazione del caricabatterie. Fissare il cavo dell'adattatore CA sulla scanalatura del caricabatterie, come mostrato nella Figura 17-3.
(Il cavo può essere fissato sulla scanalatura sinistra o destra.)
- (2) Inserire la spina CA dell'adattatore CA in una presa.
Il LED del caricabatterie passa da spento a verde.



Figura 17-2 Collegamento del caricabatterie e adattatore CA



Figura 17-3 Fissaggio del cavo

■ Carica della batteria tramite il caricabatterie

Questa sezione descrive come caricare la batteria tramite il caricabatterie PWC-A071-A1. Inserire la batteria nel caricabatterie nella direzione mostrata nella Figura 17-4. Non è possibile inserire la batteria inserendola nella direzione errata.



Figura 17-4 Direzione della batteria

(1) Inserire la linguetta "a" della batteria sotto la scanalatura "A" del caricabatterie.

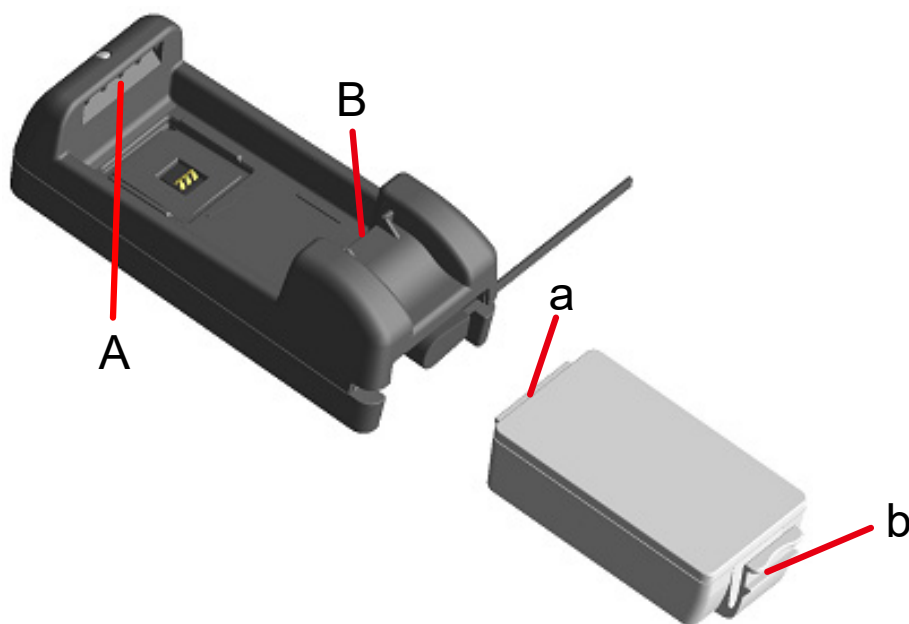

Figura 17-5 Inserimento della batteria (1)

- (2) Premere la batteria nella direzione della freccia in Figura 17-6 finché la linguetta "b" della batteria non si blocca nella scanalatura "B" del caricabatterie.

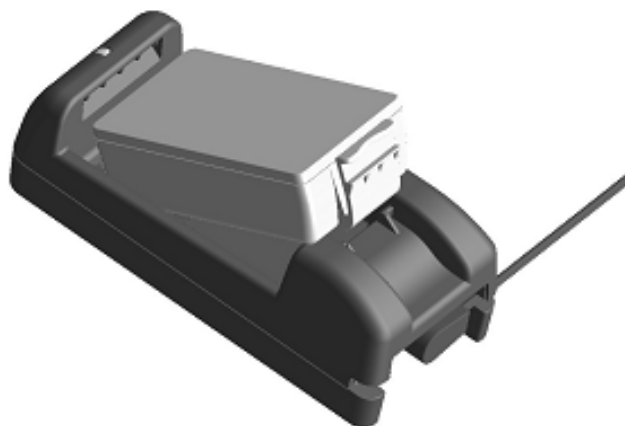

Figura 17-6 Inserimento della batteria (2)

- (3) Assicurarsi che la batteria sia inserita correttamente nella stampante.
- Assicurarsi che la linguetta "a" della batteria sia inserita sotto la scanalatura "A" del caricabatterie.
 - Assicurarsi che la linguetta "b" della batteria sia bloccata nella scanalatura "B" del caricabatterie.
- (4) Il LED del caricabatterie diventa arancione, e quindi si avvia la carica. Durante la ricarica, il POWER LED si accende in arancione. Se il LED non diventa arancione, inserire di nuovo la batteria. Se il LED non diventa arancione anche se si inserisce di nuovo la batteria, intervenire in conformità a "Procedura di gestione degli errori".
- (5) Al termine della carica, il LED del caricabatterie diventa verde. Premere la leva della batteria "c" in direzione della freccia 1 nella Figura 17-7 e rimuovere la batteria tirando verso l'alto nella direzione della freccia 2. Non vi sono problemi se si rimuove la batteria durante la carica. Se si verifica un errore di installazione della batteria o un errore della batteria durante la carica, il LED inizia a lampeggiare in rosso. In tal caso, intervenire in conformità a "Procedura di gestione degli errori".



Figura 17-7 Rimozione della batteria dal caricabatterie

SUGGERIMENTO

- Il tempo di carica dipende dalla temperatura ambientale e il livello di tensione della batteria. In genere, se si utilizza il caricabatterie "PWC-A071-A1", occorrono circa 4 ore per la carica completa dopo l'esaurimento della batteria. Utilizzando il caricabatterie quadruplo "PWC-A074-A1", occorrono circa 5 ore.
- Il caricabatterie e l'adattatore CA potrebbero surriscaldarsi leggermente durante l'uso. Questo fenomeno è normale e non indica un guasto.

■ Procedura di gestione degli errori

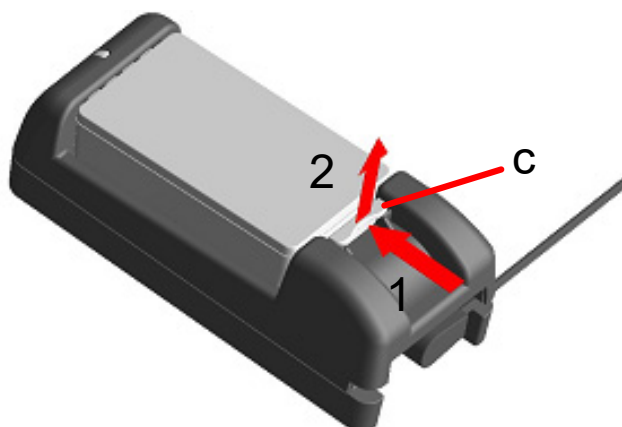
Tabella 17-3 Procedura di gestione degli errori

Sintomo	Possibile causa	Misura correttiva
Il LED non si accende	Il caricabatterie non si collega all'alimentazione.	Collegare saldamente l'adattatore CA e il cavo CA.
	Adattatore CA guasto o cavo CA rotto.	Sostituire l'adattatore CA o il cavo CA con uno nuovo.
	Caricabatterie guasto.	Sostituire il caricabatterie con uno nuovo.
Il LED non diventa verde senza batterie inserite	Caricabatterie guasto	Sostituire il caricabatterie con uno nuovo.
Il LED visualizza un errore di temperatura di carica	La temperatura della batteria non rientra nella temperatura operativa (in carica).	La stampante riavvia automaticamente la carica quando la temperatura della batteria rientra nella temperatura operativa (in carica). Attendere alcuni istanti in luoghi con temperatura ambiente tra 0°C e 40°C (tra 32°F e 104°F).
Il LED visualizza un errore di inserimento della batteria	La batteria non è inserita correttamente.	Inserire di nuovo la batteria correttamente.
	Il morsetto ha un guasto di contatto.	Rimuovere la batteria dal caricabatterie, pulire il morsetto, quindi inserirla di nuovo.
	Batteria guasta.	Sostituire la batteria con una nuova.
Il LED visualizza un errore della batteria	Batteria guasta.	Sostituire la batteria con una nuova.
Il LED visualizza un errore hardware	Caricabatterie o adattatore CA guasto.	Sostituire il caricabatterie o l'adattatore CA con uno nuovo.

■ Montaggio a parete

Il presente caricabatterie può essere montato a parete utilizzando i fori inferiori mostrati nella Figura 17-8.

- Vite consigliata: vite a testa cilindrica da 3 mm
(forma della testa: \varnothing 5,5 mm, dimensioni della testa: 2 mm)

Dimensioni di montaggio



Figura 17-8 Parte inferiore del caricabatterie

NOTA

- ◆ Verificare la posizione e il materiale/la struttura della parete, quindi inserire saldamente il caricabatterie. In caso di caduta, potrebbe causare lesioni o danni materiali.

18. MANUTENZIONE DELLA STAMPANTE

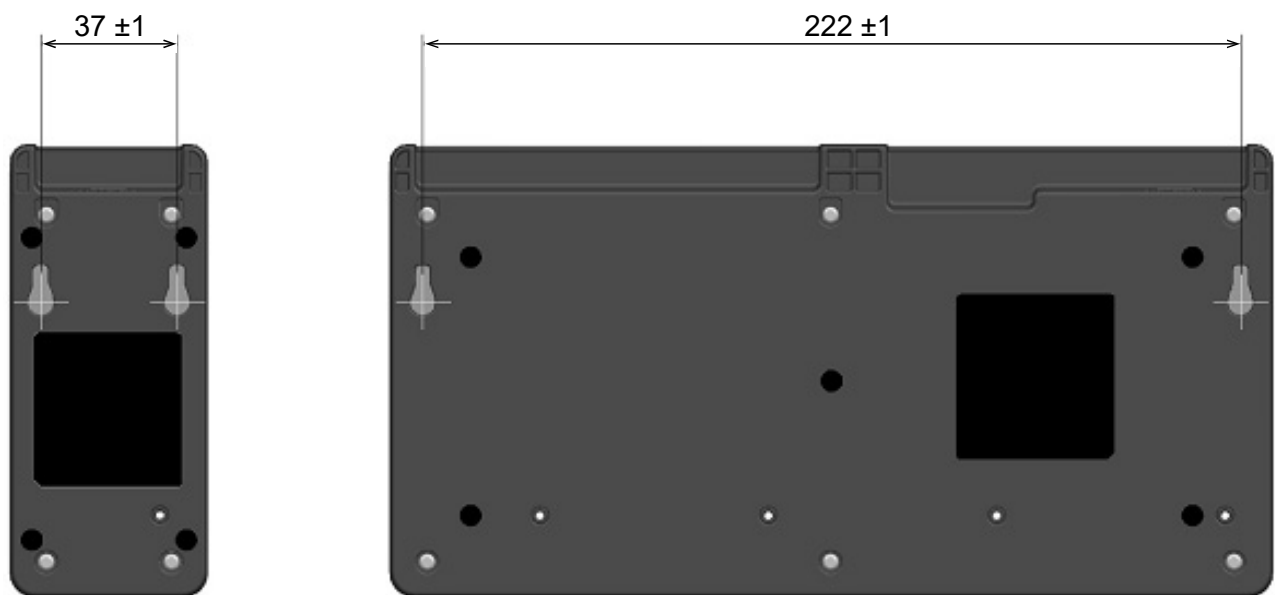
La testina termica della stampante non richiede la manutenzione dell'utente. Quando si accumulano polveri di carta, la pulizia della testina termica può mantenere la qualità di stampa per un periodo prolungato.

■ Pulizia della testina termica/rullo di trascinamento

- (1) Spegnerla stampante.
- (2) Rimuovere la batteria dalla stampante.
- (3) Aprire il coperchio della carta.
- (4) Pulire la testina termica e/o il rullo di trascinamento con un batuffolo di cotone inumidito con una piccola quantità di alcool etilico. (Consultare Figura 18-1).



Figura 18-1 Pulizia di testina termica/rullo di trascinamento

- (5) Attendere che ogni eventuale traccia di alcool etilico rimanente sulla testina termica e sul rullo di trascinamento si asciughi completamente, quindi chiudere il coperchio della carta.

NOTA

- ◆ Pulire la testina termica dopo che si raffredda.
- ◆ Assicurarsi di pulire la testina termica con un batuffolo di cotone o altro materiale morbido.
- ◆ La stampante dispone di due taglierine della carta sull'uscita della carta: una sul lato stampante e l'altra sul lato del coperchio della carta. Fare attenzione a non tagliarsi le dita con la taglierina della carta durante la pulizia.
- ◆ NON toccare l'ingranaggio del rullo di trascinamento. Ciò potrebbe causare una minore qualità di stampa o dei danni.

19. RISOLUZIONE DEI PROBLEMI

Prima di richiedere la riparazione, verificare i seguenti punti:

■ Il prodotto non si accende

- È usata la batteria specificata?
- La batteria è sufficientemente carica?
- La batteria è installata correttamente?

■ La stampante non stampa o non si collega

- Il cavo USB è collegato correttamente?
- Le specifiche del cavo USB sono conformi a quelle indicate in questo manuale?
- L'interfaccia usata è conforme alla stampante?
- Lo stato di comunicazione Bluetooth/LAN wireless è normale?
- Il metodo di comunicazione tra la stampante e il dispositivo host è corretto?
- Si utilizza la carta termica specificata? L'orientamento della carta (superficie/retro) è corretto?

■ Viene visualizzato un errore

- Vedere "7 INDICAZIONI LED DELLA STAMPANTE".
- Le impostazioni delle funzioni della stampante sono corrette?

■ Non è possibile inserire la batteria

- La batteria è collegata correttamente?
- Si utilizza la batteria specificata?

■ La batteria si esaurisce rapidamente anche se è carica

- La batteria è stata caricata correttamente?
- Se la batteria è caricata correttamente, ma non dura a lungo, è quasi esaurita. Sostituirla con una nuova.

20. SPECIFICHE

■ Specifiche della stampante

Elemento	Specifiche
Modello	MP-B30-B02JK1 (Modello Bluetooth) MP-B30-W02JK1x (Modello LAN wireless)
Metodo di stampa	Stampa termica
Densità di punto	8 punti/mm
Larghezza carta/Larghezza stampa (Numero di punti effettivi)	80 mm/72 mm (576 punti)
Numero di caratteri per riga ^{*1}	24 punti × 12 punti 48 cifre 16 punti × 8 punti 72 cifre
Dimensioni dei caratteri (A × L)	1 byte: A 24 punti × L 12 punti, A 16 punti × L 8 punti 2-byte: A 24 punti × L 24 punti, A 16 punti × L 16 punti
Velocità di stampa massima	127 mm/s
Temperatura operativa	Da -20°C a 55°C (da -4°F a 131°F)
Umidità relativa ^{*2}	Dal 10% al 90%
Dimensioni (L × P × A)	105 mm × 126 mm × 58 mm
Peso	Circa 395 g (inclusa la batteria, esclusa la carta termica)

*1: Questo è il valore numerico quando la spaziatura caratteri è 0 punti.

*2: L'umidità garantita a ogni temperatura rientra nell'intervallo mostrato in Figura 20-1.



Figura 20-1 Intervallo di temperatura operativa e umidità (durante la stampa)

■ Specifiche della batteria

(Accessori specifici)

Elemento	Specifiche
Modello	BP-A0720-B1
Batteria	Ioni di litio
Tensione nominale	CC 7,2 V
Capacità nominale	1950 mAh
Temperatura operativa	Da -20°C a 55°C (da -4°F a 131°F) (durante la stampa) Da 0°C a 40°C (da 32°F a 104°F) (durante la ricarica)
Peso	Circa 125 g

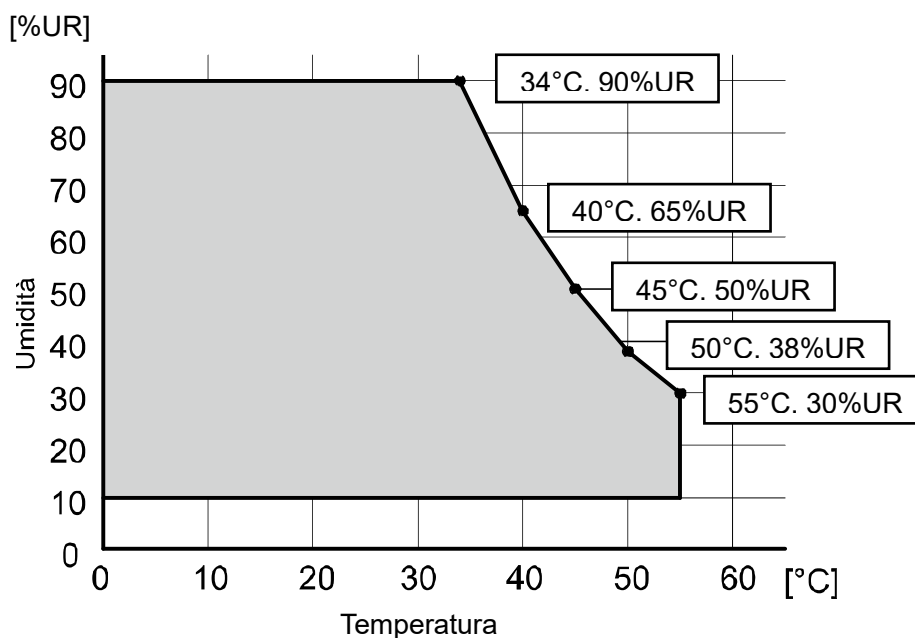
■ Specifiche del cradle

(Accessori specifici)

Elemento	Specifiche
Modello	CDL-B02K-1
Adattatore CA specifico	PW-F1215-W1-xx1*
Temperatura operativa	Da 0°C a 40°C (da 32°F a 104°F)
Dimensioni (L × P × A)	115,2 mm × 143,2 mm × 60,7 mm
Peso	Circa 130 g

*: Il modello varia in base al paese/regione geografica. Consultare "Destinazioni delle vendite".

■ Specifiche del caricabatterie

(Accessori specifici)

Elemento	Specifiche
Modello	PWC-A071-A1
Tensione di ingresso	CC da 9,0 V a 12,0 V
Adattatore CA specifico	PW-F1215-W1-xx1*
Batteria specifica	BP-A0720-B1
Temperatura operativa	Da 0°C a 40°C (da 32°F a 104°F)
Dimensioni (L × P × A)	54,0 mm × 123,0 mm × 41,3 mm
Peso	Circa 82 g

*: Il modello varia in base al paese/regione geografica. Consultare "Destinazioni delle vendite".

■ Specifiche del caricabatterie quadruplo

(Accessori specifici)

Elemento	Specifiche
Modello	PWC-A074-A1
Tensione di ingresso	CC da 9,0 V
Adattatore CA specifico	PW-D0940-W2
Batteria specifica	BP-A0720-B1
Temperatura operativa	Da 0°C a 40°C (da 32°F a 104°F)
Dimensioni (L × P × A)	240,0 mm × 123,0 mm × 41,3 mm
Peso	Circa 304 g

■ Specifiche dell'adattatore CA

(per stampante, cradle e caricabatterie)

(Accessori specifici)

Elemento	Specifiche
Modello	PW-F1215-W1-xx1* ¹
Tensione di ingresso	CA da 100 a 240 V, 50/60 Hz
Potenza nominale	12,0 V CC, 1,5 A
Temperatura operativa	Da 0°C a 40°C (da 32°F a 104°F)
Dimensioni (L × P × A)	32,6 mm × 69,0 mm × 75,2 mm ²
Peso	Circa 120 g

*1: Il modello varia in base al paese/regione geografica. Consultare "Destinazioni delle vendite".

*2: escluso il cavo.

■ Specifiche dell'adattatore CA

(per caricabatterie quadruplo)

(Accessori specifici)

Elemento	Specifiche
Modello	PW-D0940-W2
Cavo CA specifico	CB-xxxx-xxx-E* ¹
Tensione di ingresso	CA da 100 a 240 V, 50/60 Hz
Potenza nominale	9,0 V CC, 4 A
Temperatura operativa	Da 0°C a 40°C (da 32°F a 104°F)
Dimensioni (L × P × A)	53,0 mm × 114,0 mm × 37,0 mm ²
Peso	Circa 318 g

*1: Il modello varia in base al paese/regione geografica. Consultare "Destinazioni delle vendite".

*2: escluso il cavo.

■ Specifiche del caricatore per auto

(Accessori specifici)

Elemento	Specifiche
Modello	CC-A12-A1
Tensione di ingresso	12,0 V CC, 24,0 V CC
Potenza nominale	12,0 V CC, 1,5 A
Temperatura operativa	Da 0°C a 40°C (da 32°F a 104°F)
Dimensioni (L × P × A)	107,0 mm × 38,0 mm × 20,4 mm*
Peso	Circa 70 g

*: escluso il cavo.

■ Specifiche del cavo USB specifico

(Accessori specifici)

Elemento	Specifiche
Modello	IFC-U04-1
Colore	Nero
Lunghezza	Circa 1000 mm
Spina C1	Spina serie "A"
Spina C2	Spina serie "micro-B"

■ Specifiche dell'interfaccia

Specifiche dell'interfaccia USB

Elemento	Specifiche
Versione	Ver. 2.0
Modalità di trasmissione dati della stampante	Trasferimento complessivo (12 Mbps)

Specifiche dell'interfaccia Bluetooth

Elemento	Specifiche
Versione	Ver. 4.1
Classe di potenza di trasmissione	Classe 2
Profilo	SPP, iAP2

Specifiche dell'interfaccia LAN wireless

Elemento	Specifiche
Standard di comunicazione	802.11b/g/n, 802.11a/n
Configurazione di rete	Infrastruttura
Tipo di stazione	Access Point (modalità Simple AP), Client (modalità Client)
Certificazione/crittografia	
Sicurezza	: Nessuna, WEP*, WPA-PSK, WPA2-PSK, WPA-Enterprise*, WPA2-Enterprise*
EAP	: EAP-TTLS*, PEAP*

*: Solo modalità Client

Specifiche tag NFC

Elemento	Specifiche
Standard di comunicazione	ISO14443 tipo A
Frequenza	13.56 MHz

■ Destinazioni delle vendite

Le destinazioni delle vendite per la stampante sono elencate di seguito.

Paese/Regione* ¹	Modello Bluetooth	Modello LAN wireless* ²
Giappone	MP-B30-B02JK1	MP-B30-W02JK1J
Stati Uniti, Canada		MP-B30-W02JK1U
UE, EFTA, RU		MP-B30-W02JK1E
Turchia		

*1: Consultare il proprio rappresentante vendite SII se si desidera utilizzare i prodotti in paesi/regioni diversi da quelli sopra elencati.

*2: Il modello varia in base al paese/regione geografica.

Le destinazioni di vendita per gli accessori specificati sono elencate di seguito.

Paese/Regione*	Batteria	Cradle	Caricabatterie	Caricabatterie quadruplo	Caricatore per auto
Giappone	BP-A0720-B1	CDL-B02K-1	PWC-A71-A1	PWC-A074-A1	CC-A12-A1
Stati Uniti, Canada					
UE, EFTA, RU					
Turchia					

*: Consultare il proprio rappresentante vendite SII se si desidera utilizzare i prodotti in paesi/regioni diversi da quelli sopra elencati.

Paese/Regione* ¹	Per stampante, cradle, caricabatterie	Per caricabatterie quadruplo	
	Adattatore CA* ²	Adattatore CA	Cavo CA* ²
Giappone	PW-F1215-W1-US1	PW-D0940-W2	CB-JP04-18A-E
Stati Uniti, Canada			CB-US04-18A-E
UE EFTA	PW-F1215-W1-EU1		CB-CE01-18B-E
Turchia			CB-UK01-20A-E
RU	PW-F1215-W1-GB1		

*1: Consultare il proprio rappresentante vendite SII se si desidera utilizzare i prodotti in paesi/regioni diversi da quelli sopra elencati.

*2: Il modello varia in base al paese/regione geografica.

21. ACCESSORI E PARTI CONSUMABILI

■ Accessori specifici

Nome	Modello
Batteria* ¹	BP-A0720-B1
Cradle	CDL-B02K-1
Adattatore Ca (per stampante, cradle e caricabatterie)* ¹ * ²	PW-F1215-W1-US1 PW-F1215-W1-EU1 PW-F1215-W1-GB1
Adattatore CA (per caricabatterie quadruplo)	PW-D0940-W2
Cavo CA (per PW-D0940-W2)* ²	CB-JP04-18A-E CB-US04-18A-E CB-CE01-18B-E CB-UK01-20A-E
Caricabatterie	PWC-A071-A1
Caricabatterie quadruplo	PWC-A074-A1
Caricatore per auto	CC-A12-A1
Clip da cintura* ¹	BLT-B02-1
Tracolla	STR-A03-1
Passante per cinghia	AMT-B30-1
Cavo USB * ¹	IFC-U04-1
Custodia per il trasporto	CVR-301-1

*1: Incluso con la stampante alla consegna.

*2: La forma della presa varia in base al Paese. Controllare prima dell'uso.

■ Carta termica specifica*¹ *²

Modello	Produttore
TF50KS-EY	Nippon Paper
PD160R	Oji Paper
P220VBB-1	Mitsubishi Paper Mills.
Alpha400-2.1* ³	Appvion
KT48PF	Papierfabrik August Koehler
P5046	Mitsubishi HiTec Paper

*1: Non la trattiamo.

*2: Utilizzare carta termica con diametro massimo di 51 mm o inferiore. Utilizzare carta termica con larghezza massima equivalente o inferiore a 80 mm +0,5 mm, compreso lo scarto di avvolgimento.

*3: La stampa in un ambiente a bassa temperatura (0°C/32°F o inferiore) potrebbe comportare una stampa poco nitida. Quando si usa in ambienti a basse temperature, selezionare "Qualità 1" in Selezione qualità di stampa (MS2-3 a 4) delle impostazioni delle funzioni come necessario.

Per il metodo di impostazioni delle funzioni, consultare "11 IMPOSTAZIONE DELLE FUNZIONI", mentre per l'elenco dei contenuti delle impostazioni dell'interruttore di memoria, consultare "22 ELENCO DI IMPOSTAZIONI MS".

Se si utilizza carta termica diversa da quella specificata, non si garantisce la qualità di stampa o la durata specificata della testina termica.

22. ELENCO DI IMPOSTAZIONI MS

: Valore predefinito

Impostazione generale 1

MS	Funzione	Valore	
		0	1
1-1	Selezione interfaccia (Interface)	USB	USB/Wireless
1-2	Selezione modalità contrassegno (Mark Mode)	Abilita	Disabilita
Da 1-3 a 5	Riservato	-	Fisso
1-6	Selezione di eliminazione dati quando si verifica un errore (Error Through)	Abilita	Disabilita
1-7	Attivazione automatica mediante selezione CA (Auto Activation by AC)	Abilita	Disabilita
1-8	Selezione di eliminazione dati quando il buffer di uscita è pieno (Response Data Discarding)	Abilita	Disabilita

Impostazione generale 2

MS	Funzione	Valore	
		0	1
2-1	Selezione delle prestazioni di inizializzazione dopo la sistemazione della carta (Paper Set Handle)	Alimentazione carta	Nessuno
2-2	Selezione comando in tempo reale (Realtime Command)	Abilita	Disabilita
Da 2-3 a 4	Selezione qualità di stampa*1 (Print Quality)	01B: Qualità 2 10B: Qualità 1 11B: Standard Diverso da quelli precedenti: Proibizione	
Da 2-5 a 6	Selezione luminosità LED*2 (LED Brightness)	00B: Livello 1 01B: Livello 2 10B: Livello 3 11B: Livello 4	
Da 2-7 a 8	Riservato	-	Fisso

*1: Standard: La velocità di stampa è la più alta di tutte le 3 opzioni. La qualità di stampa è normale.

Qualità 1: La velocità di stampa è inferiore rispetto a "Standard" solo in ambienti a basse temperature, ma la qualità di stampa della carta termica specifica in ambienti a basse temperature può essere ottimizzata.

Qualità 2: La velocità di stampa è inferiore indipendentemente dalla temperatura dell'ambiente, ma la precisione di lettura del codice a barre e del codice a barre bidimensionale diventa più accurata.

*2: La luminosità minima è al livello 1 e la luminosità massima è al livello 4.

Impostazione generale 4

MS	Funzione	Valore	
		0	1
Da 4-1 a 8	Selezione della densità di stampa (Print Density)	01000110B: 70 % 01001011B: 75 % 01010000B: 80 % 01010101B: 85 % 01011010B: 90 % 01011111B: 95 % 01100100B: 100 % 01101001B: 105 % 01101110B: 110 % 01110011B: 115 % 01111000B: 120 % 01111101B: 125 % 10000010B: 130 %	

Impostazione generale 5

MS	Funzione	Valore	
		0	1
Da 5-1 a 8	Selezione della carta termica (Thermal Paper)	00000000B: TF50KS-EY 00000001B: PD160R 00000010B: P220VBB-1 00000011B: Alpha400-2.1 00000100B: KT48PF 00000101B: P5046 Diverso da quelli precedenti: Proibizione	

Impostazione tempo di spegnimento automatico

MS	Funzione	Valore	
		0	1
Da 7 a 8	Impostazione tempo di spegnimento automatico (Auto Power Off Time) MS7 : Inferior a 8 bit MS8 : Superiore a 8 bit	Impostare in secondi (Totale superiore a 8 bit e inferiore a 8 bit: da 0 a 65535 secondi, 0 : L'impostazione su 0 disattiva lo spegnimento automatico.)	

Impostazione generale 9

MS	Funzione	Valore	
		0	1
9-1	Selezione risposta stato automatica (Auto Status Back)	Abilita	Disabilita
9-2	Selezione risposta inizializzata (Init. Response)	Abilita	Disabilita
Da 9-3 a 8	Riservato	-	Fisso
	Riservato	-	Fisso
	Riservato	-	Fisso
	Riservato	-	Fisso
	Riservato	-	Fisso
	Riservato	-	Fisso

Impostazione generale 13

MS	Funzione	Valore	
		0	1
13-1	Sistema codice Kanji (Kanji Code)	Codice Shift-JIS	Codice JIS
13-2	Selezione funzione di inversione a 180° (Reverse Function)	Abilita	Disabilita
Da 13-3 a 8	Riservato	-	Fisso
	Riservato	-	Fisso
	Riservato	-	Fisso
	Riservato	-	Fisso
	Riservato	-	Fisso
	Riservato	-	Fisso

Impostazione caratteri internazionali

MS	Funzione	Valore	
		0	1
15	Selezione caratteri internazionali (International Character)	0000000B: Stati Uniti 00000001B: Francia 00000010B: Germania 00000011B: Regno Unito 00000100B: Danimarca I 00000101B: Svezia 00000110B: Italia 00000111B: Spagna I 00001000B: Giappone 00001001B: Norvegia 00001010B: Danimarca II 00001011B: Spagna II 00001100B: America Latina 00001101B: Proibizione 00001110B: Proibizione 00001111B: Proibizione 00010000B: Proibizione 00010001B: Arabia Diverso da quelli precedenti: Proibizione	

Impostazione tabella codici caratteri

MS	Funzione	Valore	
		0	1
16	Impostazione tabella codici caratteri (Character Code Table)	0000000B: USA, Europa standard (codice pagina 437) 00000001B: Katakana 00000010B: Multilingue (codice pagina 850) 00000011B: Portoghese (codice pagina 860) 00000100B: Francese canadese (codice pagina 863) 00000101B: Nordico (codice pagina 865) 00001101B: Turco (codice pagina 857) 00001110B: Greco (codice pagina 737) 00010000B: Latino (codice pagina 1252) 00010001B: Russo (codice pagina 866) 00010010B: Europa orientale (codice pagina 852) 00010011B: Euro (codice pagina 858) 00100010B: Cirillico (codice pagina 855) 00100101B: Arabo (codice pagina 864) 00101101B: Europa centrale (codice pagina 1250) 00101110B: Cirillico (codice pagina 1251) 00101111B: Greco (codice pagina 1253) 00110000B: Turco (codice pagina 1254) 11111111B: Pagina utente Diverso da quelli precedenti: Proibizione	

Compensazione posizione contrassegno

MS	Funzione	Valore	
		0	1
Da 21 a 22	Compensazione posizione contrassegno MS21 : Inferior a 8 bit MS22 : Superiore a 8 bit	In totale superiore a 8 bit e inferiore a 8 bit : Da 0 a 2400 punti (Predefinito: 160)	

Impostazione della lunghezza di alimentazione della carta per rilevamento contrassegno

MS	Funzione	Valore	
		0	1
Da 23 a 24	Lunghezza di alimentazione della carta per rilevamento contrassegno MS23 : Inferior a 8 bit MS24 : Superiore a 8 bit	In totale superiore a 8 bit e inferiore a 8 bit : Da 1 a 2400 punti (Predefinito: 2400)	

Valore di soglia di rilevamento contrassegno

MS	Funzione	Valore	
		0	1
Da 25-1 a 8	Valore di soglia di rilevamento contrassegno	Da 01H a FEH (Predefinito: 80H)	



Seiko Instruments Inc.
1-8, Nakase, Mihama-ku, Chiba-shi,
Chiba 261-8507, Giappone
Print System Division
Telefono: +81-43-211-1106
Fax: +81-43-211-8037

Seiko Instruments USA Inc.
Thermal Printer Div.
21221 S. Western Avenue, Suite 250, Torrance, CA 90501, Stati Uniti
Telefono: +1-310-517-7778 Fax: +1-310-517-7779

Seiko Instruments GmbH (Operatore economico)
Siemensstrasse 9, D-63263 Neu-Isenburg, Germania
Telefono: +49-6102-297-0 Fax: +49-6102-297-50100
info@seiko-instruments.de

Seiko Instruments Trading (H.K.) Ltd.
7/F, Ying Tung Industrial Building, 802 Lai Chi Kok Road, Kowloon, Hong Kong
Telefono: +852-2494-5111 Fax: +852-2424-0901

Seiko UK Ltd. (Rappresentante autorizzato nel Regno Unito)
SC House, Vanwall Road, Maidenhead, Berkshire, SL6 4UW

Pagina di download: <https://www.sii.co.jp/sps/eg/download/index.html>

(Le specifiche sono soggette a modifiche senza preavviso.)